

50 1974 / 2024

PISCINE LAGHETTO®



tu espejo de agua / your own pool

Dolce Vita

¡Feliz cumpleaños!

Buon compleanno!

Happy Birthday! ¡Feliz cumpleaños! Bon anniversaire ! Alles Gute zum Geburtstag!

50

Laghetto
PISCINE

Dolce Vita

Fluidra Commerciale Italia SpA se reserva el derecho de realizar cambios sin compromiso de preaviso. Los productos mostrados en esta lista de precios son únicamente para uso privado.

Cualquier uso público o comercial deberá ser autorizado por Fluidra Commerciale Italia SpA que no asume responsabilidad por la seguridad, filtración o pureza del agua. El comprador está obligado a cumplir con la normativa del país en el que se encuentra la piscina instalada.

Imágenes no contractuales únicamente con fines ilustrativos.

Atención: Los colores indicados en esta lista de precios tienen como única finalidad ilustrar el producto. No hacen referencia a un color concreto, por lo que es recomendable visualizar y haber visualizado directamente los productos originales de Piscine Laghetto y/o muestras de materiales y tejidos.

LA REPRODUCCIÓN INCLUSO PARCIAL DE ESTE CATÁLOGO / LISTA DE PRECIOS ESTÁ PROHIBIDA

Fluidra Commerciale Italia SpA reserves the right to make changes without prior notice. The products illustrated in this price list are for private use only.

Any public or commercial use has to be authorized by Fluidra Commerciale Italia SpA, which does not take responsibility for safety, filtration or purity of water. The purchaser is obliged to observe the regulations of the country in which the pool is installed.

Non-contractual images for illustrative purposes only.

Please note: The colours shown in this price list are for the sole purpose of illustrating the product. They do not refer to a specific colour. We therefore recommend that you view the products and/or the original Piscine Laghetto material and fabric samples directly.

REPRODUCTION, EVEN PARTIAL, OF THIS CATALOGUE / PRICE LIST IS FORBIDDEN



1974 / 2024

PISCINE
LAGHETTO

PÁGINA

UNA HISTORIA FAMILIAR

A family history

4

PRESENTACIÓN DOLCEVITA ELEVADA

Introduction of above ground Dolcevita

10

DOLCEVITA ACABADO RATTAN

Dolcevita Rattan finish

24

DOLCEVITA ACABADO DIVA

Dolcevita Diva finish

28

DOLCEVITA ACABADO DIVA CON LOCAL TÉCNICO INTEGRADO (LTI)

Dolcevita Diva LTI finish

32

DOLCEVITA VERSIÓN NAKED

Dolcevita Naked version

36

ACCESORIOS

Accessories

39

PESOS Y MEDIDAS

Weights and sizes

50

ANEXOS TÉCNICOS

Technical drawings

54

GARANTÍA

Warranty

60



ESTRUCTURA Y LONA
STRUCTURE AND LINER

GARANTÍA ACCESORIOS: 2 AÑOS
ACCESSORIES WARRANTY: 2 YEARS

EXTENSIÓN DE GARANTÍA / Extended warranty



ATENCIÓN

Para obtener la extensión de garantía anunciada en este catálogo, el producto debe estar registrado por diente final en el sitio web www.piscinelaghetto.com dentro de los 30 días siguientes a la fecha de entrega de la piscina, acreditandolo mediante recibo/factura fiscal legal

In order to obtain the extended warranty advertised in this catalogue, the product must be registered by the end customer on www.piscinelaghetto.com within 30 days from the date of sale/delivery of the pool, proven by regular fiscal receipt/invoice.

Todo el contenido de esta comunicación, incluidos los textos, gráficos, diseño, fotografías, pertenecen, a menos que sea especificado en contra, a Fluidra Commerciale Italia SpA y no puede ser reproducido de ninguna manera, publicado, comercializado, distribuido, transmitido y en cualquier caso utilizado por terceros sin autorización previa escrito por Fluidra Commerciale Italia SpA. Las marcas, logotipos y nombres de Fluidra Commerciale Italia SpA, sus socios y/o los terceros pertenecen a sus respectivos dueños y están protegidos por las normativas vigentes en materia de derechos de autor, patentes y propiedad intelectual. Cualquier infracción será perseguida conforme a la ley.

All the contents of this communication, including text, graphics, layout, photographs, belong, unless otherwise specified, to Fluidra Commerciale Italia SpA and may not in any way be reproduced, published, marketed, distributed, transmitted or in any way used by third parties without prior written authorisation from Fluidra Commerciale Italia SpA. The trademarks, logos and names of Fluidra Commerciale Italia SpA, its partners and/or third parties belong to their respective owners and are protected by current copyright, patent and intellectual property laws. Any violation will be prosecuted according to the law.

Dolce Vita

50

1974 2024

Laghetto
PISCINE

UNA HISTORIA FAMILIAR
A FAMILY HISTORY

La historia de Piscine Laghetto comenzó en un bochornoso verano de Cremona: era 1974 y en el patio de Agrisilos, una empresa productora de lonas agrícolas, apareció una piscina redonda de lona de goma con un anillo hinchable para que los hijos de los propietarios pudieran jugar y refrescarse en el caluroso verano padano.

«LAS GRANDES IDEAS A MENUDO SURGEN POR CASUALIDAD»

Se acababa de crear la primera Laghetto.

Una idea sencilla que se reveló ganadora desde el principio, atrayendo de inmediato la atención de todo el mundo, hasta el punto de que se registró inmediatamente la patente n.º 168558.

Eran años de bienestar y crecimiento económico, y la idea de una piscina de jardín fácil de hacer, bonita y duradera conquistó al público hasta tal punto que Piscine Laghetto se convirtió rápidamente en la marca de referencia para las piscinas residenciales elevadas.

La historia de Piscine Laghetto es una historia de éxito, de gran intuición, de proyectos siempre nuevos y vanguardistas, caracterizados por la atención a la calidad y al servicio, sin perder nunca de vista el estilo y el diseño italianos.

Con su amplia gama de productos caracterizados por un diseño único e inconfundible y en 50 años de historia, Piscine Laghetto ha entrado en los hogares y jardines de 250.000 familias de todo el mundo.



1974

“GREAT IDEAS OFTEN ARISE BY CHANCE”

The story of Piscine Laghetto began in a muggy Cremona summer: it was 1974 and in the courtyard of Agrisilos, a company producing tarpaulins for agriculture, a round rubberised sheet swimming pool with an inflatable ring appeared for fun to let the owners' children play and cool off in the heat of the Po Valley summer.

The first Laghetto had just been created.

A simple but winning idea has drawn everyone's attention, to such an extent that patent No. 168558 was immediately filed.

Those were years of prosperity and economic growth and the idea of a garden swimming pool that was easy to build, beautiful and durable won over the public: in a short time Piscine Laghetto became the reference brand for above ground residential swimming pools.

The Piscine Laghetto story is a story of success, of great intuition, always new and avant-garde projects, characterised by attention to quality and service, without ever losing sight of Italian style and design.

During the last 50 years Piscine Laghetto has entered the homes and gardens of 250,000 families all over the world with its vast range of products characterised by a unique and unmistakable design.



CLASSIC

BLUESPRING

Dolce Vita

POP!

PLAYA

Años 80'

Años 90'

2007

2014

2014

LA EMPRESA > THE COMPANY

PISCINE LAGHETTO® siempre se ha distinguido por la capacidad de captar y anticipar las tendencias y expectativas de sus clientes, tratando de proponer productos técnicamente excelentes y al mismo tiempo icónicos y de diseño.

El servicio de asistencia posventa es otra de las prioridades de la empresa, para que quienes elijan un producto Laghetto puedan disfrutar de su piscina con facilidad, seguridad y sin preocupaciones desde el primer día.

Desde 2017 Agrisilos – Piscine Laghetto forma parte del **GRUPO FLUIDRA**, grupo multinacional española que cotiza en Bolsa, líder mundial en el sector de la piscina y el bienestar, que en 2019 entró en IBEX 35, la lista de las 35 empresas más capitalizadas de España.



Piscine Laghetto® has always stood out for its ability to understand and anticipate the trends and expectations of its customers, striving to offer products that are technically excellent and at the same time iconic and design-oriented.

The after-sales service is another of the company's priorities, so that those who choose a Laghetto product can enjoy their pool easily, safely and without worries from day one.

Since 2017, Agrisilos - Piscine Laghetto has become part of the Fluidra Group, a listed Spanish multinational group, world leader in the pool and wellness sector, which in 2019 entered IBEX 35, the list of the 35 most capitalised companies in Spain.

FLUIDRA

PISCINE
LAGHETTO®

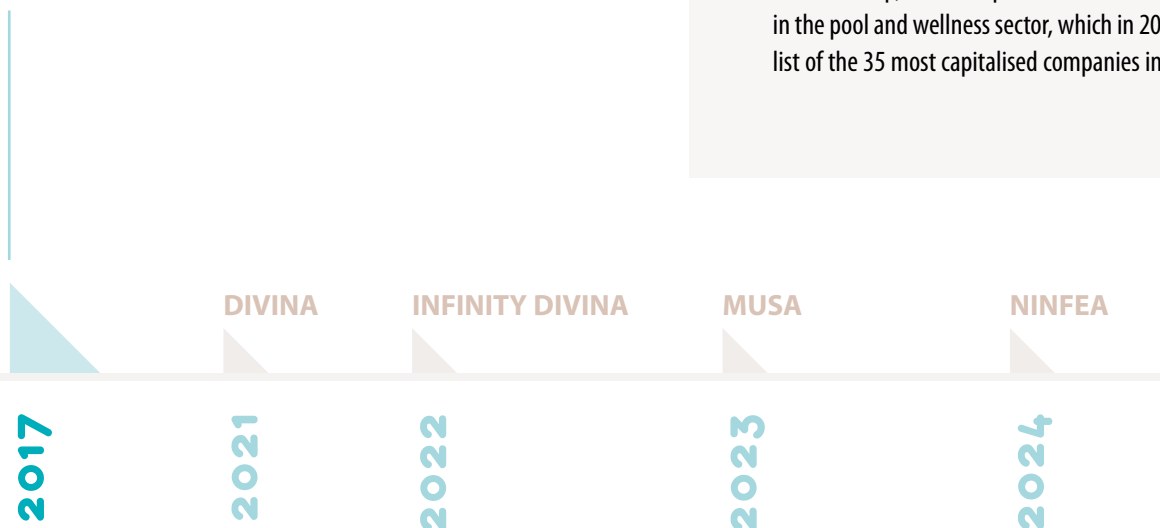

50.



El departamento de producción de Piscine Laghetto se encuentra desde siempre en la instalación de Vescovato (CR).

Aquí la empresa ocupa una superficie total de unos 10.000 metros cuadrados, que incluye la zona de producción, parte del almacén y las oficinas.

Para ofrecer a sus clientes el mejor servicio posible, la empresa ha invertido en los últimos años en la ampliación de la zona de almacenamiento y expedición, garantizando así una mayor fiabilidad y puntualidad incluso en plena temporada.

¡nuestro enfoque y la calidad!

> QUALITY IS OUR FOCUS!

The production department of Piscine Laghetto has always been located in the plant of Vescovato (CR). Here the company covers a total area of around 10,000 square metres, in which the production area, part of the warehouse and the offices are located.

In order to offer the best service to its customers, the company has recently invested in the expansion of the storage and shipping area, which will allow us to be more reliable and punctual during high season.

LA EMPRESA > THE COMPANY

ITALIA Y DISEÑO > ITALY AND DESIGN

«Somos conscientes de crear nuevos mundos y nuevos conceptos de estilo».

Desde el nacimiento de la marca, Piscine Laghetto ha sido disruptiva en el mundo de la piscina y más allá.

El fuerte ADN italiano del arte, la cultura, el diseño y la genialidad se encuentra en el diseño de todos los productos.

A lo largo de los años, la creatividad de la empresa ha llevado a una «actualización» del propio producto, actualizándolo y renovándolo en términos de diseño, imagen y mercado destinatario.

Para Piscine Laghetto, la piscina se convierte así en un mueble que encaja perfectamente en el jardín, bajo un porche, en una terraza o incluso en el interior de la casa.

Un nuevo concepto de «amueblar con agua» se impone por su originalidad, elegancia y singularidad y proyecta la esencia del producto fuera del mundo de la piscina.

No solo un objeto de verano que presentar para completar un ambiente exterior, sino el corazón de un proyecto innovador de diseño y mobiliario que se convierte en transversal a todas las estaciones y ambientes.



"We are conscious of creating new worlds and new styles".

Since the birth of the brand, Piscine Laghetto has been disruptive in the swimming pool world and beyond.

The strong Italian DNA of art, culture, design and geniality can be found in the design of all products.

Over the years, the company's creativity has led to an upgrade and renewal of the product itself, in terms of design, image and target market.

The swimming pool becomes a piece of furniture that fits pleasantly into the garden, a porch, a terrace or even inside the home.

A new concept of "furnishing with water" imposes itself with its originality, elegance and uniqueness, projecting the essence of the product outside the pool world.

The pool becomes not just a summer object that completes an outdoor environment, but the heart of an innovative design and furnishing project.

This way it becomes transversal to all seasons and environments.

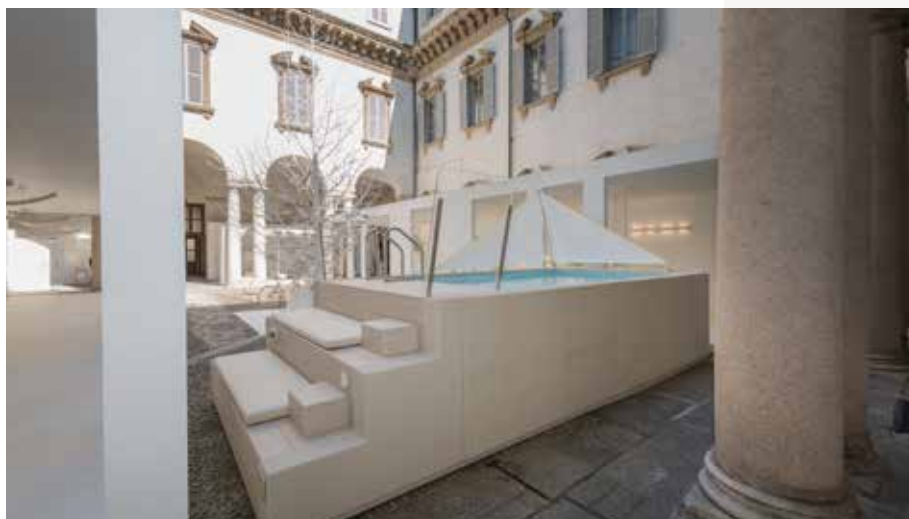



Esta nueva forma de concebir el producto es fruto de años de presencia activa en las principales ferias del sector del mueble, Eventos del Fuorisalone del Mobile con importantes instalaciones futuristas y cooperaciones prestigiosas, hasta la experiencia significativa de 2022 a 2023 de un Showroom en Milán Brera, punto de referencia y corazón del diseño internacional. En otoño de 2023 la empresa ha decidió dotar a su sede en Vescovato de una gran showroom abierto a sus revendedores y concebido como espacio inspirador para la difusión del diseño de piscinas Laghetto.

La entrada de la empresa en el grupo multinacional español Fluidra ha permitido ampliar sus mercados de referencia a escala mundial, sin perder nunca su **italianidad, que siempre ha sido la esencia de Piscine Laghetto.**



¡nuestra alma es toda italiana!

> OUR SOUL IS ALL ITALIAN!

This new way of conceiving the product is the result after years of active presence at the main furnishing sector fairs, Fuorisalone del Mobile events with important futuristic installations and prestigious co-operations, up to the significant experience from 2022 to 2023 of a Showroom in Milano Brera, a reference point and heart of the international Design. In autumn 2023 the company decided to equip its Vescovato headquarters with a large showroom open to its dealers and conceived as an inspirational space for the diffusion of Piscine Laghetto design.

The company's entry into the Spanish multinational group Fluidra has allowed it to expand its reference markets on a global scale, without ever losing **the distinctive Italian character that is the essence of Piscine Laghetto.**



ITALIA Y DISEÑO > ITALY AND DESIGN

Dolce Vita

ELEGANCIA Y TECNOLOGÍA

ELEGANCE & TECHNOLOGY



ELEGANCIA Y TECNOLOGÍA

DOLCEVITA es, en el mercado de la piscina elevada, el producto que en los últimos años más ha respondido a los gustos y expectativas de los clientes más exigentes. Gracias a su diseño elegante e innovador, y a la sólida tecnología Laghetto presente en el mercado desde hace 50 años, ha renovado el mundo de las piscinas elevadas.

Es un producto al mismo tiempo fácil de montar y funcional, con un indudable impacto estético, que se puede insertar en cualquier tipo de contexto, incluso cuando no es posible realizar la clásica piscina enterrada. Su versatilidad permite un montaje fácil y rápido incluso en zonas con permisos de uso solo estacional.

DolceVita proporciona un sistema de recirculación y filtración que permite la máxima higiene y pureza del agua.



GARANTÍA
5
years
WARRANTY

ESTRUCTURA Y LONA
STRUCTURE AND LINER

GARANTÍA ACCESORIOS: 2 AÑOS
ACCESSORIES WARRANTY: 2 YEARS

2

ELEGANCE & TECHNOLOGY

Dolcevita is, in the above-ground pool market, the product that in recent years has best met the tastes and expectations of the most demanding customers, renewing the world of above-ground pools. This has been possible thanks to the solid Laghetto technology - on the market for almost 50 years - and its elegant and innovative design.

A product that is at the same time easy to assemble, functional, and of undoubted aesthetic impact. It can be placed in any type of context, even where the classic inground pool can't be installed.

Its versatility allows a quick and easy installation even in areas with only seasonal use permits.

Dolcevita provides a recirculation and filtration system that allows the highest hygiene and purity of water.



¿QUÉ ES DOLCEVITA? > WHAT IS DOLCEVITA?

DOLCEVITA® es una piscina de estructura modular realizada con elementos prefabricados y oportunamente ensamblados en obra que sostienen la lona de la piscina: una membrana tensoestructural impermeable que se suministra ya soldada y perforada para acoger los accesorios internos de la piscina.

DOLCEVITA®, independientemente de la versión, debe colocarse sobre una superficie de soporte adecuada para soportar el peso del agua y de la propia estructura de la piscina:

- En presencia de una base de conglomerado de cemento (existente o de nueva construcción), los módulos principales se pueden fijar utilizando tacos mecánicos adecuados o fijaciones químicas, dependiendo de las características del soporte en sí.
- En ausencia de una base de CA, es necesario instalar la base específica para el montaje en el suelo entre el fondo de la piscina y el suelo.

DOLCEVITA® is a swimming pool with a modular structure made of prefabricated and suitably assembled elements that support the pool cover: a waterproof tensile-structural membrane that is supplied already welded and perforated to accommodate the pool's internal accessories.

DOLCEVITA®, regardless of the version, must be placed on a support surface suitable for sustaining the weight of the water and the pool structure itself:

- In the presence of a concrete base (existing or new), the main modules can be fixed using suitable mechanical anchors or chemical fixings, depending on the characteristics of the base.
- In the absence of a reinforced concrete base, it is necessary to install the specific Basement for ground installing between the bottom of the pool and the ground.

Dolce Vita

i una única estructura, cuatro estilos!

> ONE STRUCTURE, FOUR STYLES!

está disponible en cuatro modelos, cada uno con materiales de altísima calidad que garantizan su duración en el tiempo. DolceVita® is available in four models, each with top-quality materials that guarantee long-lasting use.

DIVA

De nombre y de hecho: de diseño lineal y moderno, la solución con paneles y borde integrado;

Diva in name and in fact: with its linear and modern design, the solution with panelling and integrated edge;



DIVA LTI

Siempre Diva, pero aún más funcional gracias a la presencia de un local técnico integrado;

Diva LTI still Diva, but even more functional thanks to an integrated technical room;



Estilo Dolcevita
en muchas dimensiones

> DOLCEVITA STYLE IN MANY SIZES

DIVA RATTAN NAKED					
MOD.	ESPEJO DE AGUA water size (m)	DIMENSIONES TOTALES overall sizes (m)	ALTURA AGUA water height (m)	ALTURA TOTAL total height (m)	VOLUMEN (mc)
24	2 x 4	2,4 x 4,4	1,2	1,3	9,6
25	2 x 5	2,4 x 5,4	1,2	1,3	12
35	3 x 5	3,4 x 5,4	1,2	1,3	18
36	3 x 6	3,4 x 6,4	1,2	1,3	21,6
37	3 x 7	3,4 x 7,4	1,2	1,3	25,2
48	4 x 8	4,4 x 8,4	1,2	1,3	38,4
49	4 x 9	4,4 x 9,4	1,2	1,3	43,2
510	5 x 10	5,4 x 10,4	1,2	1,3	60

DIVA LTI					
MOD.	ESPEJO DE AGUA water size (m)	DIMENSIONES TOTALES overall sizes (m)	ALTURA AGUA water height (m)	ALTURA TOTAL total height (m)	VOLUMEN (mc)
35	3 x 5	3,4 x 6,1	1,2	1,3	18
36	3 x 6	3,4 x 7,1	1,2	1,3	21,6
37	3 x 7	3,4 x 8,1	1,2	1,3	25,2
48	4 x 8	4,4 x 9,1	1,2	1,3	38,4
49	4 x 9	4,4 x 10,10	1,2	1,3	43,2

medidas indicativas (no vinculantes) the measures are indicatives

RATTAN

Con un diseño provocativo, Country es la combinación perfecta entre diseño y tecnología;

With its provocative country design, it is the perfect combination of design and technology;



NAKED

La más versátil entre las Dolcevita, altamente personalizable según los gustos del cliente.

El único límite: ¡la imaginación!

The most versatile Dolcevita, highly customisable according to your taste. Imagination will be its only limit.



LOS DETALLES DEL KIT PISCINA > POOL KIT DETAILS

ESTRUCTURA > STRUCTURE



ESTRUCTURA

La estructura de DolceVita ha sido específicamente estudiada y diseñada por las oficinas técnicas de Laghetto utilizando acero Magnelis® con revestimiento en polvo (tecnología ZMSV-TEC).

Este tratamiento especial permite una mayor resistencia a los fenómenos de corrosión.

En general, la calidad de los materiales empleados garantiza fiabilidad constructiva y mayor duración en el tiempo.

El pie del enrejado, así como los tornillos, son de acero inoxidable.

En detalle:

MONTANTES ENREJADO

Acero zinc magnesio con revestimiento en polvo.

Pedestal de acero inoxidable AISI304.

LARGUEROS ENREJADO

Acero zinc magnesio con revestimiento en polvo.

TORNILLERÍA

Acero inoxidable A2.



STRUCTURE

The structure of DolceVita, specifically studied and designed by Laghetto's technical offices, is made of Magnelis steel with a powder coating (ZMSV-TEC technology).

This special treatment allows greater resistance against corrosion.

In general, the quality of the materials used guarantees constructive and operational reliability over time.

The trellis foot and all hardware are made of stainless steel.

In detail:

TRELLIS PILLARS

Zinc magnesium steel powder coated structure with stainless steel AISI304 piece of support.

METAL STRUT

Zinc magnesium steel powder coated.

NUTS AND BOLTS

A2 stainless steel.

TEJIDO > LINER



TEJIDO

Las lonas de piscina DolceVita están hechas de tejido Trevira revestido de 1000 g/m², un producto exclusivo de Piscine Laghetto.

La lona, membrana tensoestructural altamente resistente a la tracción, es sucesivamente tratada anti-UV gracias a la utilización de aditivos especiales que limitan exponencialmente el deterioro del propio material.

La lona DolceVita se prueba para resistir a las pruebas de tracción más extremas (430 kg cada 5 cm).

La amplia experiencia de Piscine Laghetto en la producción y elaboración de lonas para piscinas es sinónimo de calidad y fiabilidad absolutas.

Los aproximadamente 50 años de investigación y desarrollo, junto con una estrecha colaboración con empresas proveedoras de tejidos, han llevado a la formulación de lonas estructural y químicamente específicas para el sector de la piscina.

Las máquinas soldadoras, corazón palpitante del departamento de producción, han sido especialmente estudiadas y realizadas para responder a las exigencias tecnológicas y productivas de la empresa.

Por ello, cada lona se solda específicamente para ofrecer la máxima resistencia a diversas tensiones. Gracias a ello, los productos Laghetto son únicos y se contradistinguen del resto del mercado.



DOLCEVITA



* Color disponible hasta fin de existencias..
Colour available until stocks last.

LINER

DolceVita pool liners are made from 1000 g/sqm coated Trevira fabric, an exclusive Piscine Laghetto product.

The liner, a highly tensile-resistant membrane, is subsequently treated anti-UV thanks to the use of special additives that exponentially limit the ageing of the material. The DolceVita liner is tested to withstand the most extreme tensile tests (430 kg every 5 cm).

Piscine Laghetto's vast experience in the production and processing of pool liners it's a synonym of absolute quality and reliability.

Almost 50 years of research, development and close collaboration with carefully selected fabric suppliers have led to the formulation of sheets that are structurally and chemically specific for the swimming pool sector. The welding machines, the most important part of the production department, are specifically designed and manufactured to meet the company's technological production requirements.

Each liner is therefore specifically welded to get the maximum resistance to various stresses, giving Laghetto products the quality and efficiency that distinguish and differentiate them from the rest of the market.

PANELES DOLCEVITA > PANELS

PANELES DOLCEVITA

La característica distintiva de DolceVita son los paneles que la convierten en un producto de diseño único.

Los paneles consisten en una estructura de aluminio pintado sobre la que se teje a mano una fibra sintética de polipropileno obtenida por extrusión.

La artesanía confiere a cada piscina un aspecto único, que la diferencia en el mercado.

Este material de larga duración es particularmente resistente a los diversos agentes atmosféricos y se ha probado la resistencia a los rayos UV para una exposición de más de 3000 horas.

También es muy resistente a los grandes cambios de temperatura. Su mantenimiento es sencillo, así como su limpieza, que se realiza con detergentes neutros no agresivos.

Los acabados DolceVita adoptan dos diferentes tipos de paneles:

RATTAN, con borde de ecomadera compuesta, y **DIVA (también en la variante Diva LTI)** con el exclusivo acabado que integra panel y borde en una sola pieza para un diseño limpio y moderno.

PANELS

A distinctive feature of DolceVita, the panels make it a uniquely designed product.

The panelling consists of a painted aluminium structure onto which a synthetic polypropylene fibre obtained by extrusion is woven by hand.

The craftsmanship gives each pool a unique appearance, differentiating it on the market.

This durable material is particularly resistant to various atmospheric agents and has been tested for UV resistance for an exposure of over 3000 hours.

Resistance to wide temperature variations is also excellent. Maintenance is easy as well as cleaning, to be done with neutral non-aggressive detergents.

The DolceVita finishing adopts two different types of panels:

Rattan, with a composite eco-wood edge, and Diva (also in Diva LTI version) with finishing that integrates panels and edge in a single piece with a linear and modern looking.

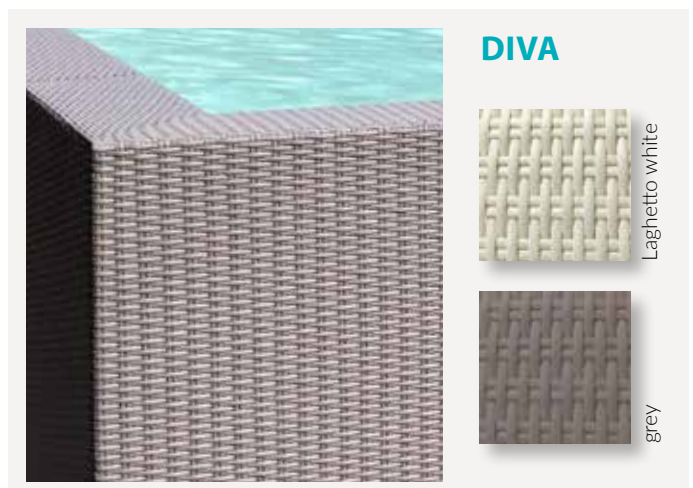

BORDES ECOMADERA > ECO WOOD EDGES

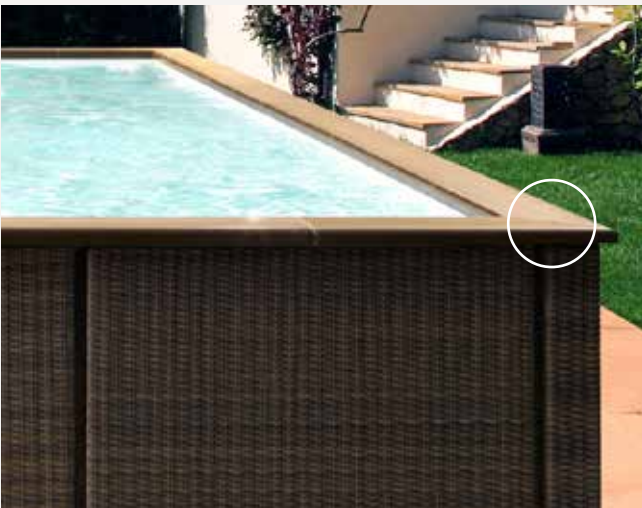

BORDES ECOMADERA

En los acabados RATTAN y NAKED, la piscina Dolcevi- ta está rodeada por el borde de madera compuesta.

Está disponible en dos colores para RATTAN, Ardesia y Tobacco, mientras que para NAKED solo está disponible el color Tobacco.

La ecomadera, auténtica y elegante, es una elección estética, tecnológica y orientada a la sostenibilidad.

Una madera de alto rendimiento que perdura en el tiempo, respetando la naturaleza.

ECO WOOD EDGE

In Rattan and Naked versions, the Dolcevi- ta pool is surrounded by a composite wood edge.

It is available in two colours for RATTAN, Ardesia and Tobacco, while for NAKED only the Tobacco colour is available.

An authentic and elegant product, chosen as aesthetic and technological sustainable solution.

A high-performance composite long lasting wood, respecting the nature.



Tobacco

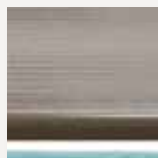

Ardesia

PROYECTORES LED > LED SPOTS

PROYECTORES LED BLANCOS

Cada piscina Dolcevi- ta incluye el suministro de serie de uno o dos faros led blancos (dependiendo del tamaño elegido) de la línea Laghetto colocados en la lona de la piscina que ofrecen juegos de luz impactantes, tanto de día como de noche.

Estos faros combinan un rendimiento luminoso de alto rendimiento, con un consumo eléctrico reducido (menos de 8 W) y una gran durabilidad.

Cada faro se alimenta con 12V y se suministra con el transformador correspondiente, que se colocará a una distancia de 3,5 m de la piscina.

WHITE LED SPOTS

Each Dolcevi- ta pool includes the standard supply of one or two white LED spotlights from the Laghetto line (depending on the size chosen) already positioned on the liner that give to the pools impressive light effects, day and night. These spotlights combine high-performance light output with low power consumption (less than 8 W) and great durability.

Each spotlight is powered at 12V and comes complete with its transformer to be positioned at a distance of 3.5m from the pool.

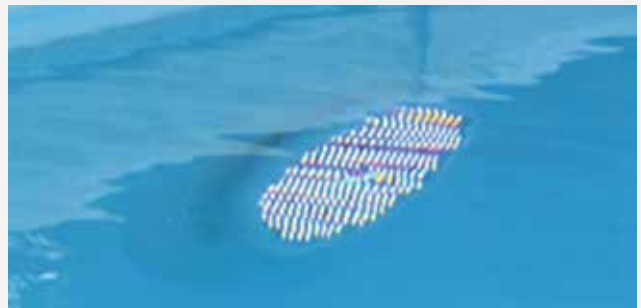

i La luz de Dolcevi- ta decora la noche!

DOLCEVITA LIGHT DECORATES THE NIGHT !

ESCALERAS > LADDERS



ESCALERAS DOLCEVITA

La línea Dolcevita incluye dos tipos diferentes de escaleras para el acceso a la piscina.

Las versiones **RATTAN*** y **NAKED** incorporan de serie la escalera con parte exterior abatible de seguridad. Esto se puede levantar para evitar que los niños entren en la piscina en momentos en que no es posible supervisarlos.

La escalera está realizada con tubos de acero inoxidable AISI316 (tubo Ø 30 mm), pulidos, peldaños de plástico blanco y superficie superior de madera compuesta.

*** El kit de piscina Dolcevita Rattan incluye la escalera "Seguridad" hasta agotar existencias . Luego llegará reemplazada por la escala "Lujo".**

Las versiones **DIVA** y **DIVA LTI** montan en cambio una escalera específica, escalera «Luxury», realizada completamente de acero inoxidable AISI316 (tubo Ø 43 mm), peldaños de acero inoxidable con insertos antideslizantes de plástico y superficie superior de madera compuesta.

La escalera «Luxury» también se puede montar en los modelos Rattan y Naked.

En esta versión está disponible un kit de seguridad en plexiglass para impedir el acceso de los más pequeños a la piscina.

LADDERS

Rattan* and **Naked** versions are fitted with a standard ladder that includes a safety flip-open part. This has been created to prevent uncorrect children behaviors while they are not supervised.

The ladder is made of polished AISI316 stainless steel tubulars (30 mm tube), white plastic steps and an upper step in composite wood.

*** The Dolcevita Rattan pool kit includes the standard safety ladder model until stocks last, then it will be replaced by the luxury Diva model.**

Diva and **Diva LTI** versions have a dedicated ladder made of AISI316 stainless steel (43 mm tube), stainless steel steps with non-slip plastic insert and an upper step in composite wood. The "Luxury" ladder can also be fitted in Rattan and Naked versions.

A plexiglass safety kit is available on these versions to prevent uncorrect children behaviors.



ESCALERA SEGURIDAD



ESCALERA SEGURIDAD



KIT SEGURIDAD PARA ESCALERA LUJO

SKIMMER > SKIMMER

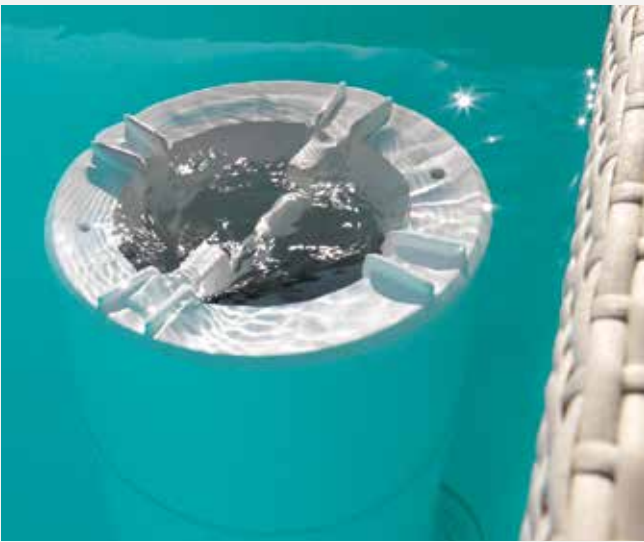

SKIMMER LAGHETTO

El skimmer Piscine Laghetto se fija a la pared de la piscina, tiene un cabezal flotante y funciona al nivel del agua, garantizando así un alto grado de limpieza constante a lo largo del tiempo.

Equipado con una cesta de prefiltro, su aspiración de 360 grados permite la mejor limpieza posible de la piscina con un rendimiento superior al de los skimmers de pared.

El desplazamiento de la cabeza flotante en altura permite una gran flexibilidad en el llenado de la piscina, evitando así que pueda incorporar aire y bloquear la bomba del sistema de filtración.

El skimmer también está equipado con una serie de dispositivos antiatrapamiento y antisucción para la máxima seguridad de todos los bañistas.

LAGHETTO SKIMMER

The Piscine Laghetto skimmer is fixed to the pool wall, it has a floating head and works by skimming over the water, thus guaranteeing a high degree of constant cleanliness over time.

Equipped with a pre-filter basket, its 360-degree draught allows the best possible cleaning of the pool with superior performance to wall-mounted skimmers.

The excursion of the floating head in height allows great flexibility in filling the pool, preventing it from drawing air and blocking the filtration system pump. It is also equipped with a series of anti-trapping and anti-sucking devices for maximum safety of all bathers.

KIT LIMPIAFONDOS > VACUUM CLEANER

KIT LIMPIAFONDOS

La limpieza de su espejo de agua es fundamental en la gestión de la piscina.

Por esta razón, Piscine Laghetto ha equipado cada DolceVita con un kit de limpieza de fondo que se aplicará al skimmer para garantizar una limpieza perfecta del fondo. Consiste en una cabezal de succión, mangos de aluminio modulares y tuberías flotantes dimensionadas de acuerdo con el espejo de agua de la piscina.

VACUUM CLEANER

Cleaning your pool is essential.

That's why Piscine Laghetto has equipped each DolceVita with a vacuum cleaner kit to attach to the skimmer to ensure perfect bottom cleaning.

It consists of a suction head, modular aluminium handles and floating hoses sized according to the pool's water mirror.



¡DolceVita... Los detalles hacen que sea única!

DOLCEVITA, THE DETAILS MAKE IT UNIQUE!

FILTRACIÓN > FILTRATION

FILTRACIÓN

Piscine Laghetto, que forma parte del Grupo Fluidra, (empresa líder en el mundo para el suministro de equipos para piscinas), aprovecha la experiencia de la empresa matriz para equipar sus piscinas con **sistemas de filtración y tratamiento de agua con una calidad de construcción indiscutible y el mejor rendimiento del mercado.**

Conscientes de la importancia de la calidad del agua, los sistemas de filtración Dolcevita están dimensionados adecuadamente para garantizar el máximo grado de limpieza e higiene.

Existen dos tipos de filtración: de arena y de cartucho.



FILTRATION

As part of the Fluidra Group, one of the world's leading suppliers of swimming pool equipment, Piscine Laghetto takes advantage of the parent company's experience to equip its pools with filtration and purification systems of undisputed construction quality and top market performance.

Aware of the importance of water quality Dolcevita's filtration systems are adequately dimensioned to guarantee maximum cleanliness and hygiene.

Two types of filtration are available: sand and cartridge.



	n.º skim-mer skimmer	n.º impul-siones outlet	FILTRO / FILTER	BOMBA / PUMP					
			tipo type	carga arena sand load	prefiltro prefilter	caudal máx. max flow rate	potencia power	prevalen- cia máx. max prevalence	ruido máx. max noise
	1	1	filtro de arena Cantabric Ø500 mm, caudal 9 m³/h moldeado por inyección con válvula superior de 6 vías. Cantabric Ø500 mm injection-moulded sand filter with 6-way top valve	100 Kg	sí yes	19 m³/h	0,77 kW	13,1 m	78 db
	2	2	filtro de arena Cantabric Ø600 mm, caudal 14 m³/h moldeado por inyección con válvula superior de 6 vías Cantabric Ø600 mm injection-moulded sand filter with 6-way top valve	150 Kg	sí yes	22 m³/h	1,1 kW	16 m	78 db
	1	1	filtro de cartucho Zodiac, superficie filtrante 9,3 m², capacidad filtrante 15-20 micrones Zodiac cartridge filter, filter surface area 9.3 m², filter capacity 15-20 microns	-	no	11,4 m³/h	0,8 kW	11 m	75 db

KIT BASE
> BASEMENT KIT

OPCIONAL

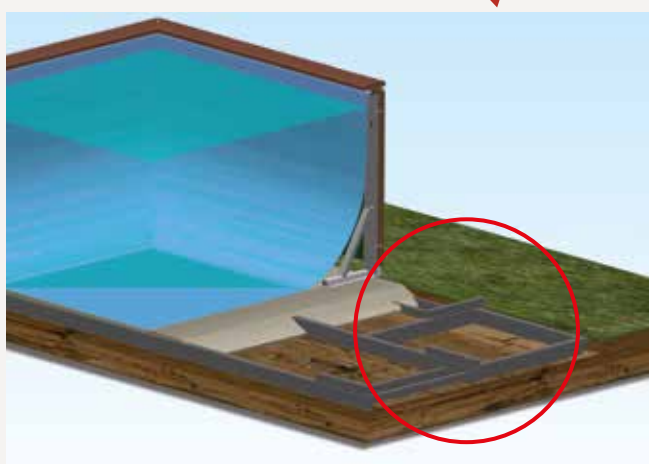

BASE PARA MONTAJE SIN CEMENTO

Gracias a esta base especial de acero galvanizado pintado con polvos, es posible montar la piscina directamente en el suelo, sin realizar la losa de cemento.

La base puede ir acompañada de un certificado de movilidad que declara la fácil extracción de la propia piscina, para un uso incluso estacional.

BASEMENT FOR DIRECT ASSEMBLY ON THE GROUND

Thanks to the galvanised steel basement kit painted with powders, it is possible to install the pool directly on the ground, without concrete slab.

It is possible to issue a mobility certificate in which is declared that the pool is easy to be removed, using it just for a seasonal purpose.



KIT FIJACIÓN ALINEACIÓN
> ALIGNMENT FIXING KIT

OPCIONAL

KIT FIJACIÓN ALINEACIÓN

El kit tiene la función de facilitar el montaje y la alineación de la estructura de DolceVita, evitando los asentamientos normales que se producen durante el llenado de la piscina y vinculando así de forma permanente la disposición de la piscina.

Con el uso del Kit Fijación y Alineación ya no será necesario proceder a la regulación de las alturas y de las pendientes de la estructura, como ocurre normalmente sin el uso de este accesorio.

Su uso es obligatorio en situaciones en las que un lado de la piscina no es accesible para el operador, por ejemplo, si la piscina se monta adyacente a una pared o, más generalmente, en un ambiente reducido.

ALIGNMENT FIXING KIT

The alignment fixing kit function is to facilitate the assembly and alignment of the DolceVita structure, avoiding the normal settlements that happen during filling operations, giving a permanent asset.

With the use of the Fixing and Alignment Kit it will no longer be necessary to adjust the heights and slopes of the structure, as is normally done without the use of this accessory.

Indispensable in situations where one side of the pool is not accessible to the operator, for example in the case of DolceVita installed against a wall or, more generally, in a confined environment.



KIT NATACIÓN CONTRA CORRIENTE > COUNTERCURRENT SWIMMING KIT

OPCIONAL



SISTEMA NATACIÓN CONTRA CORRIENTE

Accesorio disponible solo para los modelos DolceVita Diva y Diva LTI (Para piscinas con una anchura de 3 o 4 m).

La natación contracorriente, de fácil instalación, ha sido creada por Piscine Laghetto para permitir la actividad de natación incluso en piscinas de dimensiones reducidas.

El Kit de Natación Contracorriente está compuesto por dos bombas de 1560W cada una (caudal máx. 36 m³/h, altura de 12,8 m), cuatro pasantes de aspiración con rejilla de protección, 2 boquillas NCC con bridas específicas para el montaje en los liner DolceVita más los racores y las tuberías necesarias para colocar la bomba a 3,5 m de la piscina como exigen las normativas de seguridad.

El kit incluye el botón neumático para el encendido y un cuadro eléctrico específico para el control y la temporización de las bombas.

COUNTERCURRENT SWIMMING KIT

This accessory is available for DolceVita Diva and Diva LTI models only. (just for pools with width of 3/4 meters)

The counter current kit has been specifically created for Piscine Laghetto. It is easy to install and allows swimming even in pool with small dimensions.

The counter current kit is composed by: no. 2 pumps 1560W (max-flow rate 36m³/h, head 12,8m), suction fittings with protective grid, no. 2 NCC nozzles with specific flanges to install it on the DolceVita liners.

As per safety regulation, fittings and piping have to be positioned 3.5m away from pool.

The kit includes the pneumatic button for switching on and a specific switch-board to control and regulate the pumps timing.

KIT DE HIDROMASAJE DE 7 CHORROS > 7-JET HYDROMASSAGE KIT

OPCIONAL

KIT DE HIDROMASAJE DE 7 CHORROS

Disponible para los modelos DolceVita Rattan, Diva y Diva LTI (Para piscinas con una anchura de 3 o 4 m).

Desarrollado específicamente para responder a la creciente demanda de soluciones para el bienestar de la persona, el kit de hidromasaje se compone de una bomba de 900W (caudal máximo de 18 m³/h, altura de 13,5 m), dos pasantes de aspiración con rejilla de protección, 7 boquillas de hidromasaje con bridas específicas para el montaje en el liner DolceVita, racores y tuberías necesarios para colocar la bomba a 3,5 m de la piscina según lo exigen las normas de seguridad.

El kit incluye el botón neumático para el encendido y un cuadro eléctrico específico para el control y temporización de la bomba.

7-JET HYDROMASSAGE KIT

This accessory is available for DolceVita Rattan, Diva and Diva LTI models. (just for pools with width of 3/4 meters)

It has been developed to meet the increasing demand for wellness.

The counter current kit is composed of: no. 2 pumps of 900" (max flow rate 18m³/h, head 13.5m), no. 2 suction fittings with protective grid, no.7 counter current nozzles with specific flanges to install it on DolceVita liners.

As per safety regulation, fitting and piping have to be positioned 3.5m away from the pool.

The kit includes the pneumatic button for switching on and a specific switch-board to control and regulate the pumps timing.



CUBIERTA DE PISCINA > POOL COVER

OPCIONAL



CUBIERTA INVERNAL

La lona de la cubierta invernal Light System Plus (verde/negro) con tirantes elásticos permite cerrar herméticamente la piscina durante los meses en que no se utiliza. El uso de la cubierta de la piscina, junto con el uso de productos químicos correctos, permite el almacenamiento adecuado del agua contenida en la piscina.

WINTER POOL COVER

The pool winter cover "Light System Plus" (in green/black colors) is equipped with elastic cords rod that allow to close hermetically the pool when not in use. This accessory, jointly with correct chemical products, preserves the water status during winter period.

OPCIONAL



CUBIERTA DE VERANO

La lona de la cubierta isotérmica permite reducir el intercambio de calor día/noche y almacenar mejor la temperatura acumulada durante el día. Puede dejarse flotando en el espejo de agua incluso durante el día, ya que el material permite el paso de la luz solar. Esta lona de la cubierta se suministra ribeteada.

SUMMER POOL COVER

The isothermal cover reduces the day/night heat exchange and helps to maintain the water temperature. It can also be left floating on the water during the day, because its fabric allows sunlight to pass through. Isothermal cover for DolceVita is edged for a better finish.

RATTAN

PAG 24

DIVA

PAG 28

DIVA LTI

PAG 32

NAKED

PAG 36

LOS KITS DOLCEVITA

THE KITS



5 years WARRANTY

ESTRUCTURA Y LONA
STRUCTURE AND LINER

ACCESORIOS
ACCESSORIES

2 years WARRANTY

RATTAN

KIT PISCINA

POOL KIT

=

1 + 2 + 3 + 4 + 5 +
6 + 7 + 8 + 9 + 10



1 Lona interna de la piscina. Pool liner.



* disponible hasta fin de existencias. while stocks last.

5 Paneles externos fibra sintética trenzada.
Exterior panels handwoven fiber.

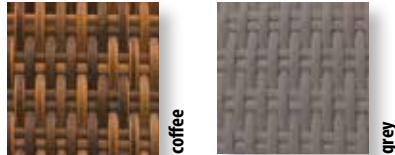

10 Borde de ecomadera para piscinas DolceVita.
DolceVita Composite Wood Top Edge.



2 Estructura interna. **ZMSV+TEC**
Internal structure.

6 Sistema de succión para limpieza de fondo.
Vacuum cleaner system.

3 sistema de filtración (como se muestra en la tabla).
ATENCIÓN: EL SISTEMA DE FILTRACIÓN NO INCLUYE EL CUADRO ELÉCTRICO.

Filtration System (as in the diagram).
Attention: the filtration system doesn't include the switchboard.



Filtración de arena AstralPool
AstralPool sand filters



Filtración de cartucho Zodiac
Zodiac cartridge filters

7 Soportes de paneles de madera y esquinas de Rattan.
Wooden panel supports and wicker corner pieces

8 Sistema demasiado lleno.
Overflow system.

4 Proyector led de gran potencia luminosa:
1 Proyector hasta la medida 36
2 Proyector de la medida 37
(posición estándar - v. pág. 57).

Hight brightness LED spotlight:
n. 1 Spot until model 36 / n. 2 Spots from model 37
(standard placement - see page 57).

9 **** El kit de piscina DolceVita Rattan incluye escalera de SEGURIDAD estándar hasta fin de existencias. La escalera suministrada será reemplazada por la escalera LUJO. Solicite los códigos de artículo correctos del kit con la escalera lujo al servicio del cliente.**

** The DolceVita Rattan pool kit includes the standard ladder (SAFETY) while stocks last. The supplied ladder will then be replaced by the LUXURY ladder.
Request the correct codes for the kit with the Luxury ladder to our Customer Service.



OPCIONAL

Para DolceVita Rattan hay muchos accesorios disponibles.
Para más información consulta las páginas específicas.

Many accessories available for Rattan DolceVita.
For more information please browse the designated pages.

PAG 40

ESPEJO AGUA
(DIMENSIONES TOTALES)
WATER SIZE (TOTAL
ENCUMBRANCE)

m.

24

2,00

X

4,00

h.1,20 m

(2,40 x 4,40)



ARENA DE 10 m³ h

1 SKIMMER

1 SKIMMER 10 m³ h
SAND FILTERING SYSTEM



CARTUCHO DE 11 m³ h

1 SKIMMER

1 SKIMMER 11 m³ h
CARTRIDGE FILTERING SYSTEM

COLOR / COLOUR

CÓDIGO / CODE

white - coffee



XC24BICFS10R

white - grey



XC24BIGRS10R

beige - coffee



XC24BECFS10R

beige - grey



XC24BEGRS10R

white - coffee



XC24BICFC11R

white - grey



XC24BIGRC11R

beige - coffee



XC24BECFC11R

beige - grey



XC24BEGRC11R

25

2,00

X

5,00

h.1,20 m

(2,40 x 5,40)



ARENA DE 10 m³ h

1 SKIMMER

1 SKIMMER 10 m³ h
SAND FILTERING SYSTEM



CARTUCHO DE 11 m³ h

1 SKIMMER

1 SKIMMER 11 m³ h
CARTRIDGE FILTERING SYSTEM

white - coffee



XC25BICFS10R

white - grey



XC25BIGRS10R

beige - coffee



XC25BECFS10R

beige - grey



XC25BEGRS10R

white - coffee



XC25BICFC11R

white - grey



XC25BIGRC11R

beige - coffee



XC25BECFC11R

beige - grey



XC25BEGRC11R

35

3,00

X

5,00

h.1,20 m

(3,40 x 5,40)



ARENA DE 10 m³ h

1 SKIMMER

1 SKIMMER 10 m³ h
SAND FILTERING SYSTEM



CARTUCHO DE 11 m³ h

1 SKIMMER

1 SKIMMER 11 m³ h
CARTRIDGE FILTERING SYSTEM

white - coffee



XC35BICFS10R

white - grey



XC35BIGRS10R

beige - coffee



XC35BECFS10R

beige - grey



XC35BEGRS10R

white - coffee



XC35BICFC11R

white - grey



XC35BIGRC11R

beige - coffee



XC35BECFC11R

beige - grey



XC35BEGRC11R

ATENCIÓN: Las gradaciones de color pueden variar. ATTENTION: Colour shades may vary.

ESPEJO AGUA
(DIMENSIONES TOTALES)
WATER SIZE (TOTAL
ENCUMBRANCE)

SISTEMA DE FILTRACIÓN / FILTERING SYSTEM

COLOR / COLOUR

CÓDIGO / CODE

m.

36

3,00
X
6,00

h.1,20 m
(3,40 x 6,40)



ARENA DE 10 m³ h

1 SKIMMER

1 SKIMMER 10 m³ h
SAND FILTERING SYSTEM

white - coffee 

XC36BICFS10R

white - grey 

XC36BIGRS10R

beige - coffee 

XC36BECFS10R

beige - grey 

XC36BEGRS10R



CARTUCHO DE 11 m³ h

1 SKIMMER

1 SKIMMER 11 m³ h
CARTRIDGE FILTERING SYSTEM

white - coffee 

XC36BICFC11R

white - grey 

XC36BIGRC11R

beige - coffee 

XC36BECFC11R

beige - grey 

XC36BEGRC11R

37

3,00
X
7,00

h.1,20 m
(3,40 x 7,40)



ARENA DE 10 m³ h

1 SKIMMER

1 SKIMMER 10 m³ h
SAND FILTERING SYSTEM

white - coffee 

XC37BICFS10R

white - grey 

XC37BIGRS10R

beige - coffee 

XC37BECFS10R

beige - grey 

XC37BEGRS10R



CARTUCHO DE 11 m³ h

1 SKIMMER

1 SKIMMER 11 m³ h
CARTRIDGE FILTERING SYSTEM

white - coffee 

XC37BICFC11R

white - grey 

XC37BIGRC11R

beige - coffee 

XC37BECFC11R

beige - grey 

XC37BEGRC11R

48

4,00 x 8,00
h.1,20 m
(4,40 x 8,40)



ARENA DE 10 m³ h

1 SKIMMER

1 SKIMMER 10 m³ h
SAND FILTERING SYSTEM

white - coffee 

XC48BICFS10R

white - grey 

XC48BIGRS10R

beige - coffee 

XC48BECFS10R

beige - grey 

XC48BEGRS10R

49

4,00 x 9,00
h.1,20 m
(4,40 x 9,40)



ARENA DE 15 m³ h

2 SKIMMER

2 SKIMMERS 15 m³ h
SAND FILTERING SYSTEM

white - coffee 

XC49BICFS15R

white - grey 

XC49BIGRS15R

beige - coffee 

XC49BECFS15R

beige - grey 

XC49BEGRS15R

ATENCIÓN: Las gradaciones de color pueden variar. ATTENTION: Colour shades may vary.

RATTAN

ESPEJO AGUA
(DIMENSIONES TOTALES)
WATER SIZE (TOTAL
ENCUMBRANCE)

m.

510

5,00 x 10,00
h.1,20 m
(5,40 x 10,40)

SISTEMA DE FILTRACIÓN / FILTERING SYSTEM



ARENA DE 15 m³ h
2 SKIMMER
2 SKIMMERS 15 m³ h
SAND FILTERING SYSTEM

COLOR / COLOUR

CÓDIGO / CODE

white - coffee



XC510BICFS15R

white - grey



XC510BIGRS15R

beige - coffee



XC510BECFS15R

beige - grey



XC510BEGRS15R

**** El kit de piscina Dolcevita Rattan incluye escalera de SEGURIDAD estándar hasta fin de existencias.**

La escalera suministrada será reemplazada por la escalera LUJO.

Solicite los códigos de artículo correctos del kit con la escalera lujo al servicio del cliente.

**** The Dolcevita Rattan pool kit includes the standard ladder (SAFETY) while stocks last. The supplied ladder will then be replaced by the LUXURY ladder.**

Request the correct codes for the kit with the Luxury ladder to our Customer Service.



PHOTO GALLERY

*Dolcevita
Rattan coffee*



*Dolcevita
Rattan Grey*

ATENCIÓN: Las gradaciones de color pueden variar. ATTENTION: Colour shades may vary.

5 years
WARRANTY

ESTRUCTURA Y LONA
STRUCTURE AND LINER

ACCESORIOS
ACCESSORIES

2 years
WARRANTY

DIVA

KIT PISCINA

POOL KIT

=

1 + 2 + 3 + 4 + 5 +
6 + 7 + 8 + 9



1

Lona interna de la piscina. Pool liner.



white

beige*

* disponible hasta fin de existencias. while stocks last.

5

Paneles con borde integrado.

Panels with integrated top edge.



Laghetto white

grey



2

Estructura interna.



Internal structure.

6

Sistema de succión para limpieza de fondo.

Vacuum cleaner system.

3

sistema de filtración (como se muestra en la tabla).

ATENCIÓN: EL SISTEMA DE FILTRACIÓN NO INCLUYE EL CUADRO ELÉCTRICO.

Filtration System (as in the diagram).

Attention: the filtration system doesn't include the switchboard.



Filtración de arena AstralPool
AstralPool sand filters



Filtración de cartucho Zodiac
Zodiac cartridge filters

7

Soportes de paneles de acero.

Steel panels-supports.

8

Sistema demasiado lleno.

Overflow system.

4

Proyector led de gran potencia luminosa:

1 Proyector hasta la medida 36

2 Proyector de la medida 37

(posición estándar - v. pág. 57).

Hight brightness LED spotlight:

n. 1 Spot until model 36 / n. 2 Spots from model 37
(standard placement - see page 57).

9

Escala lujo para DolceVita Diva.

Luxury ladder specific for Diva version.



OPCIONAL

Para DolceVita Diva hay muchos accesorios disponibles. Para más información consulta las páginas específicas.

Many accessories available for Diva DolceVita. For more information please browse the designated pages.

PAG 40

ESPEJO AGUA
(DIMENSIONES TOTALES)
WATER SIZE (TOTAL
ENCUMBRANCE)

SISTEMA DE FILTRACIÓN / FILTERING SYSTEM

COLOR / COLOUR

CÓDIGO / CODE

m.

24

2,00
X
4,00

h.1,20 m
(2,40 x 4,40)



ARENA DE 10 m³ h
1 SKIMMER

1 SKIMMER 10 m³ h
SAND FILTERING SYSTEM

white - grey



XC24BIGRS10D

white - L. white



XC24BIBIS10D

beige - grey



XC24BEGRS10D

beige - L. white



XC24BEBIS10D



CARTUCHO DE 11 m³ h
1 SKIMMER

1 SKIMMER 11 m³ h
CARTRIDGE FILTERING SYSTEM

white - grey



XC24BIGRC11D

white - L. white



XC24BIBIC11D

beige - grey



XC24BEGRC11D

beige - L. white



XC24BEBIC11D

25

2,00
X
5,00

h.1,20 m
(2,40 x 5,40)



ARENA DE 10 m³ h
1 SKIMMER

1 SKIMMER 10 m³ h
SAND FILTERING SYSTEM

white - grey



XC25BIGRS10D

white - L. white



XC25BIBIS10D

beige - grey



XC25BEGRS10D

beige - L. white



XC25BEBIS10D



CARTUCHO DE 11 m³ h
1 SKIMMER

1 SKIMMER 11 m³ h
CARTRIDGE FILTERING SYSTEM

white - grey



XC25BIGRC11D

white - L. white



XC25BIBIC11D

beige - grey



XC25BEGRC11D

beige - L. white



XC25BEBIC11D

35

3,00
X
5,00

h.1,20 m
(3,40 x 5,40)



ARENA DE 10 m³ h
1 SKIMMER

1 SKIMMER 10 m³ h
SAND FILTERING SYSTEM

white - grey



XC35BIGRS10D

white - L. white



XC35BIBIS10D

beige - grey



XC35BEGRS10D

beige - L. white



XC35BEBIS10D



CARTUCHO DE 11 m³ h
1 SKIMMER

1 SKIMMER 11 m³ h
CARTRIDGE FILTERING SYSTEM

white - grey



XC35BIGRC11D

white - L. white



XC35BIBIC11D

beige - grey



XC35BEGRC11D

beige - L. white



XC35BEBIC11D

ATENCIÓN: Las gradaciones de color pueden variar. ATTENTION: Colour shades may vary.

ESPEJO AGUA
(DIMENSIONES TOTALES)
WATER SIZE (TOTAL
ENCUMBRANCE)

SISTEMA DE FILTRACIÓN / FILTERING SYSTEM

COLOR / COLOUR

CÓDIGO / CODE

m.

36

3,00
X
6,00

h.1,20 m
(3,40 x 6,40)



ARENA DE 10 m³ h

1 SKIMMER

1 SKIMMER 10 m³ h
SAND FILTERING SYSTEM

white - grey

XC36BIGRS10D

white - L. white

XC36BIBIS10D

beige - grey

XC36BEGRS10D

beige - L. white

XC36BEBIS10D



CARTUCHO DE 11 m³ h

1 SKIMMER

1 SKIMMER 11 m³ h
CARTRIDGE FILTERING SYSTEM

white - grey

XC36BIGRC11D

white - L. white

XC36BIBIC11D

beige - grey

XC36BEGRC11D

beige - L. white

XC36BEBIC11D

37

3,00
X
7,00

h.1,20 m
(3,40 x 7,40)



ARENA DE 10 m³ h

1 SKIMMER

1 SKIMMER 10 m³ h
SAND FILTERING SYSTEM

white - grey

XC37BIGRS10D

white - L. white

XC37BIBIS10D

beige - grey

XC37BEGRS10D

beige - L. white

XC37BEBIS10D



CARTUCHO DE 11 m³ h

1 SKIMMER

1 SKIMMER 11 m³ h
CARTRIDGE FILTERING SYSTEM

white - grey

XC37BIGRC11D

white - L. white

XC37BIBIC11D

beige - grey

XC37BEGRC11D

beige - L. white

XC37BEBIC11D

48

4,00 x 8,00
h.1,20 m
(4,40 x 8,40)



ARENA DE 10 m³ h

1 SKIMMER

1 SKIMMER 10 m³ h
SAND FILTERING SYSTEM

white - grey

XC48BIGRS10D

white - L. white

XC48BIBIS10D

beige - grey

XC48BEGRS10D

beige - L. white

XC48BEBIS10D

49

4,00 x 9,00
h.1,20 m
(4,40 x 9,40)



ARENA DE 15 m³ h

2 SKIMMER

2 SKIMMERS 15 m³ h
SAND FILTERING SYSTEM

white - grey

XC49BIGRS15D

white - L. white

XC49BIBIS15D

beige - grey

XC49BEGRS15D

beige - L. white

XC49BEBIS15D

ATENCIÓN: Las gradaciones de color pueden variar. ATTENTION: Colour shades may vary.

ESPEJO AGUA
(DIMENSIONES TOTALES)
WATER SIZE (TOTAL
ENCUMBRANCE)

m.

510

5,00 x 10,00
h.1,20 m
(5,40 x 10,40)

SISTEMA DE FILTRACIÓN / FILTERING SYSTEM



ARENA DE 15 m³ h
2 SKIMMER
2 SKIMMERS 15 m³ h
SAND FILTERING SYSTEM

COLOR / COLOUR

CÓDIGO / CODE

white - grey



XC510BIGRS15D

white - L. white



XC510BIBIS15D

beige - grey



XC510BEGRS15D

beige - L. white



XC510BEBIS15D

PHOTO GALLERY

Moderna y elegante



DIVA... MODERN AND STYLISH

ATENCIÓN: Las gradaciones de color pueden variar. ATTENTION: Colour shades may vary.

5 years
WARRANTY

ESTRUCTURA Y LONA
STRUCTURE AND LINER

ACCESORIOS
ACCESSORIES

2 years
WARRANTY

DIVA LTI

KIT PISCINA

POOL KIT

=

1 + 2 + 3 + 4 + 5 +
6 + 7 + 8 + 9 + 10



1
Lona interna de la piscina. Pool liner.



* disponible hasta fin de existencias. while stocks last.

5
Paneles con borde integrado.
Panels with integrated top edge.

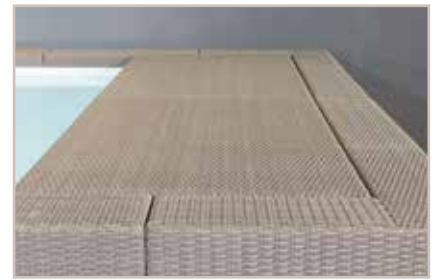
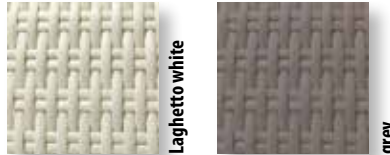

2
Estructura interna.
Internal structure.



7
Soportes de paneles de acero.
Steel panels-supports.

7
Supporti pannelli in acciaio.
Steel panels-supports.

8
Sistema demasiado lleno.
Overflow system.

9
Escala lujo para DolceVita Diva.
Luxury ladder specific for Diva version.



10
Local técnico integrado con puerta de acceso.
NOTA:

LA CUBIERTA DEL LOCAL TÉCNICO NO ES PORTANTE Y NO ES TRANSITABLE.

INTEGRATED TECHNICAL ROOM WITH ACCESS DOOR.
CAUTION:
THE TECHNICAL ROOM IS NOT LOAD-BEARING.
NO PERSONS ALLOWED ON IT.



3
sistema de filtración (como se muestra en la tabla).
ATENCIÓN: EL SISTEMA DE FILTRACIÓN NO INCLUYE EL CUADRO ELÉCTRICO.

Filtration System (as in the diagram).
Attention: the filtration system doesn't include the switchboard.



Filtración de arena AstralPool
AstralPool sand filters



Filtración de cartucho Zodiac
Zodiac cartridge filters

4
Proyector led de gran potencia luminosa:
1 Proyector hasta la medida 36
2 Proyector de la medida 37
(posición estándar - v. pág. 57).

Hight brightness LED spotlight:
n. 1 Spot until model 36 / n. 2 Spots from model 37
(standard placement - see page 57).

OPCIONAL

Para DolceVita Diva LTI hay muchos accesorios disponibles.
Para más información consulta las páginas específicas.

Many accessories available for Diva LTI DolceVita.
For more information please browse the designated pages.

PAG 40

ESPEJO AGUA
(DIMENSIONES TOTALES)
WATER SIZE (TOTAL
ENCUMBRANCE)

SISTEMA DE FILTRACIÓN / FILTERING SYSTEM

COLOR / COLOUR

CÓDIGO / CODE

m.

35

**3,00
X
5,00**

h.1,20 m
(3,40 x 6,10)



**ARENA DE 10 m³ h
1 SKIMMER**

1 SKIMMER 10 m³ h
SAND FILTERING SYSTEM

white - grey



XC35BIGRS10DG

white - L. white



XC35BIBIS10DG

beige - grey



XC35BEGRS10DG

beige - L. white



XC35BEBIS10DG



**CARTUCHO DE 11 m³ h
1 SKIMMER**

1 SKIMMER 11 m³ h
CARTRIDGE FILTERING SYSTEM

white - grey



XC35BIGRC11DG

white - L. white



XC35BIBIC11DG

beige - grey



XC35BEGRC11DG

beige - L. white



XC35BEBIC11DG

36

**3,00
X
6,00**

h.1,20 m
(3,40 x 7,10)



**ARENA DE 10 m³ h
1 SKIMMER**

1 SKIMMER 10 m³ h
SAND FILTERING SYSTEM

white - grey



XC36BIGRS10DG

white - L. white



XC36BIBIS10DG

beige - grey



XC36BEGRS10DG

beige - L. white



XC36BEBIS10DG



**CARTUCHO DE 11 m³ h
1 SKIMMER**

1 SKIMMER 11 m³ h
CARTRIDGE FILTERING SYSTEM

white - grey



XC36BIGRC11DG

white - L. white



XC36BIBIC11DG

beige - grey



XC36BEGRC11DG

beige - L. white



XC36BEBIC11DG

37

**3,00
X
7,00**

h.1,20 m
(3,40 x 8,10)



**ARENA DE 10 m³ h
1 SKIMMER**

1 SKIMMER 10 m³ h
SAND FILTERING SYSTEM

white - grey



XC37BIGRS10DG

white - L. white



XC37BIBIS10DG

beige - grey



XC37BEGRS10DG

beige - L. white



XC37BEBIS10DG



**CARTUCHO DE 11 m³ h
1 SKIMMER**

1 SKIMMER 11 m³ h
CARTRIDGE FILTERING SYSTEM

white - grey



XC37BIGRC11DG

white - L. white



XC37BIBIC11DG

beige - grey



XC37BEGRC11DG

beige - L. white



XC37BEBIC11DG

ATENCIÓN: Las gradaciones de color pueden variar. ATTENTION: Colour shades may vary.

PHOTO GALLERY



*un rincón del paraíso...
... jardín privado*



CORNER OF PARADISE ... PRIVATE GARDEN !



NAKED

KIT PISCINA

POOL KIT

=

1 + 2 + 3 + 4 + 5 +
6 + 7 + 8 + 9



1 Lona interna de la piscina. Pool liner.



* disponible hasta fin de existencias. while stocks last.

2

Estructura interna.



Internal structure.

3

sistema de filtración (como se muestra en la tabla).

ATENCIÓN: EL SISTEMA DE FILTRACIÓN NO INCLUYE EL CUADRO ELÉCTRICO.

Filtration System (as in the diagram).

Attention: the filtration system doesn't include the switchboard.



Filtración de arena AstralPool
AstralPool sand filters



Filtración de cartucho Zodiac
Zodiac cartridge filters

4

Proyector led de gran potencia luminosa:

1 Proyector hasta la medida 36

2 Proyector de la medida 37

(posición estándar - v. pág. 57).

Hight brightness LED spotlight:

n. 1 Spot until model 36 / n. 2 Spots from model 37
(standard placement - see page 57).

5

Soportes de paneles de madera color Tabacco.

Wooden panel-supports - Tobacco coloured

6

Sistema de succión para limpieza de fondo.

Vacuum cleaner system.

7

Sistema demasiado lleno.

Overflow system.

8

Escalera estándar de seguridad para DolceVita.

DolceVita safety ladder.



9

Borde de ecomadera para piscinas DolceVita.

DolceVita Composite Wood Top Edge.



NAKED

EN ESTA VERSIÓN DE DOLCEVITA NO SE INCLUYEN PANELES.

THIS DOLCEVITA VERSION DOES NOT INCLUDE PANELS



OPCIONAL

Para DolceVita Naked hay muchos accesorios disponibles.

Para más información consulta las páginas específicas.

Many accessories available for Naked DolceVita.
For more information please browse the designated pages.

ESPEJO AGUA
(DIMENSIONES TOTALES)
WATER SIZE (TOTAL
ENCUMBRANCE)

SISTEMA DE FILTRACIÓN / FILTERING SYSTEM

COLOR / COLOUR

CÓDIGO / CODE

<p>m.</p> <h2>24</h2> <p>2,00 x 4,00 h.1,20 m (2,40 x 4,40)</p>	 <p>ARENA DE 10 m³ h 1 SKIMMER 1 SKIMMER 10 m³ h SAND FILTERING SYSTEM</p>	beige 	XC24BES10N
		white 	XC24BIS10N
	 <p>CARTUCHO DE 11 m³ h 1 SKIMMER 1 SKIMMER 11 m³ h CARTRIDGE FILTERING SYSTEM</p>	beige 	XC24BEC11N
		white 	XC24BIC11N
<h2>25</h2> <p>2,00 x 5,00 h.1,20 m (2,40 x 5,40)</p>	 <p>ARENA DE 10 m³ h 1 SKIMMER 1 SKIMMER 10 m³ h SAND FILTERING SYSTEM</p>	beige 	XC25BES10N
		white 	XC25BIS10N
	 <p>CARTUCHO DE 11 m³ h 1 SKIMMER 1 SKIMMER 11 m³ h CARTRIDGE FILTERING SYSTEM</p>	beige 	XC25BEC11N
		white 	XC25BIC11N
<h2>35</h2> <p>3,00 x 5,00 h.1,20 m (3,40 x 5,40)</p>	 <p>ARENA DE 10 m³ h 1 SKIMMER 1 SKIMMER 10 m³ h SAND FILTERING SYSTEM</p>	beige 	XC35BES10N
		white 	XC35BIS10N
	 <p>CARTUCHO DE 11 m³ h 1 SKIMMER 1 SKIMMER 11 m³ h CARTRIDGE FILTERING SYSTEM</p>	beige 	XC35BEC11N
		white 	XC35BIC11N
<h2>36</h2> <p>3,00 x 6,00 h.1,20 m (3,40 x 6,40)</p>	 <p>ARENA DE 10 m³ h 1 SKIMMER 1 SKIMMER 10 m³ h SAND FILTERING SYSTEM</p>	beige 	XC36BES10N
		white 	XC36BIS10N
	 <p>CARTUCHO DE 11 m³ h 1 SKIMMER 1 SKIMMER 11 m³ h CARTRIDGE FILTERING SYSTEM</p>	beige 	XC36BEC11N
		white 	XC36BIC11N
<h2>37</h2> <p>3,00 x 7,00 h.1,20 m (3,40 x 7,40)</p>	 <p>ARENA DE 10 m³ h 1 SKIMMER 1 SKIMMER 10 m³ h SAND FILTERING SYSTEM</p>	beige 	XC37BES10N
		white 	XC37BIS10N
	 <p>CARTUCHO DE 11 m³ h 1 SKIMMER 1 SKIMMER 11 m³ h CARTRIDGE FILTERING SYSTEM</p>	beige 	XC37BEC11N
		white 	XC37BIC11N
<h2>48</h2> <p>4,00 x 8,00 h.1,20 m (4,40 x 8,40)</p>	 <p>ARENA DE 10 m³ h 1 SKIMMER 1 SKIMMER 10 m³ h SAND FILTERING SYSTEM</p>	beige 	XC48BES10N
		white 	XC48BIS10N

ATENCIÓN: Las gradaciones de color pueden variar. ATTENTION: Colour shades may vary.

NAKED

ESPEJO AGUA
(DIMENSIONES TOTALES)
WATER SIZE (TOTAL
ENCUMBRANCE)

SISTEMA DE FILTRACIÓN / FILTERING SYSTEM

COLOR / COLOUR

CÓDIGO / CODE

m.

49
4,00 x 9,00
h.1,20 m
(4,40 x 9,40)



ARENA DE 15 m³ h
2 SKIMMER
2 SKIMMERS 15 m³ h
SAND FILTERING SYSTEM

beige



XC49BES15N

white



XC49BIS15N

510
5,00 x 10,00
h.1,20 m
(5,40 x 10,40)



ARENA DE 15 m³ h
2 SKIMMER
2 SKIMMERS 15 m³ h
SAND FILTERING SYSTEM

beige



XC510BES15N

white



XC510BIS15N

PHOTO GALLERY



*i Dolcevita naked:
el único límite es
la imaginación!*

**DOLCEVITA NAKED:
THE ONLY LIMIT IS YOUR IMAGINATION !**



ATENCIÓN: Las gradaciones de color pueden variar. ATTENTION: Colour shades may vary.

KIT BASE PARA MONTAJE SIN LOSA DE CEMENTO

STEEL BASEMENT STRUCTURE FOR ASSEMBLY WITHOUT CONCRETE SLAB

¿QUÉ ES?

Es la solución perfecta para la instalación de DolceVita evitando obras civiles. Este accesorio se coloca entre el fondo de la piscina y el suelo preparado adecuadamente.

Está compuesto por específicos tubulares y chapas de acero galvanizado y pintado con polvo que mantienen elevada la lona de la piscina respecto al terreno.

El posterior relleno de la estructura de la base con arena crea una superficie de distribución adecuada para la carga por encima de la piscina.

¿CUÁLES SON LAS VENTAJAS?

El kit de base permite la instalación de DolceVita incluso en territorios donde, por normativas particulares, no está permitido el uso de cemento.

También está indicado para instalar DolceVita como piscina temporal, ya que es totalmente desmontable y, por lo tanto, tiene un impacto ambiental cero. Se puede proporcionar un certificado de movilidad especial a petición.

El kit de base se ensambla en el sitio, como la estructura de la piscina DolceVita, y por lo tanto también se puede instalar en zonas de difícil acceso.

¿CUÁNDO PUEDO INSTALARLO?

El kit de base se puede instalar en cualquier tipo de terreno después de la verificación de su ingeniero de diseño para elegir la mejor manera de preparar el terreno para el montaje.

Ver manual de montaje DolceVita para más información sobre la preparación del terreno.



WHAT IS IT ?

It is the perfect solution for installing DolceVita without any civil works. This accessory is positioned between the bottom of the pool and a suitably prepared ground.

It consists of specific galvanised powder-coated steel tubes and sheets that keep the pool liner elevated above the ground.

The subsequent filling of the base structure with sand creates an adequate distribution surface for the pool load above it.

WHAT ARE THE BENEFITS ?

The basement kit permits to install DolceVita in areas where the use of concrete is not allowed.

It is also suitable for installing DolceVita as a temporary pool as it can be totally dismantled with zero environmental impact. A specific mobility certificate can be provided on request.

The base kit is assembled on site, like the DolceVita pool structure. For this reason it can be installed in hard-to-reach areas as well.

WHEN CAN I INSTALL IT ?

The basement kit can be installed on any type of ground. It is strictly recommended to ask your design engineer to verify how to prepare the ground for installation at the best.

See DolceVita assembly instructions for more information on ground preparation.

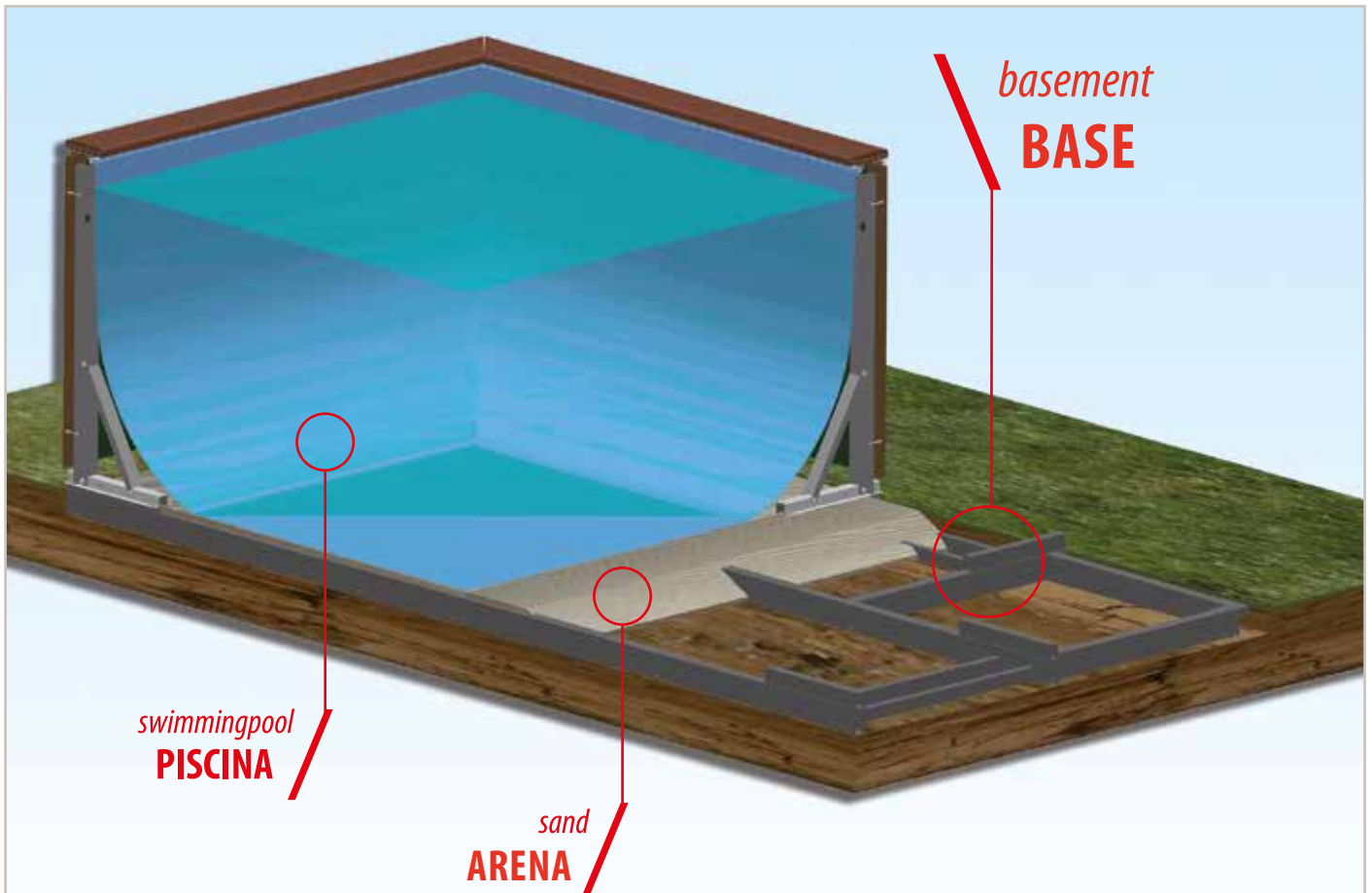

- zero impact installation
Instalación de impacto CERO
- easy to move and assemble
fácil de transportar y montar
- for installation where no concrete slab can be made
para montaje donde no es posible preparar una losa de hormigón armado
- totally removable
totalmente desmontable

ESPEJO DE AGUA - WATER SIZE	DESCRIPCIÓN - DESCRIPTION	CÓDIGO - CODE
24*	KIT PREFABRICADO DE ACERO PARA MONTAJE SIN LOSA EN C.A. STEEL BASEMENT STRUCTURE FOR ASSEMBLY WITHOUT CONCRETE SLAB	JDVC24KITTB
25*	KIT PREFABRICADO DE ACERO PARA MONTAJE SIN LOSA EN C.A. STEEL BASEMENT STRUCTURE FOR ASSEMBLY WITHOUT CONCRETE SLAB	JDVC25KITTB
35	KIT PREFABRICADO DE ACERO PARA MONTAJE SIN LOSA EN C.A. STEEL BASEMENT STRUCTURE FOR ASSEMBLY WITHOUT CONCRETE SLAB	JDVC35KITTB
36	KIT PREFABRICADO DE ACERO PARA MONTAJE SIN LOSA EN C.A. STEEL BASEMENT STRUCTURE FOR ASSEMBLY WITHOUT CONCRETE SLAB	JDVC36KITTB
37	KIT PREFABRICADO DE ACERO PARA MONTAJE SIN LOSA EN C.A. STEEL BASEMENT STRUCTURE FOR ASSEMBLY WITHOUT CONCRETE SLAB	JDVC37KITTB
48	KIT PREFABRICADO DE ACERO PARA MONTAJE SIN LOSA EN C.A. STEEL BASEMENT STRUCTURE FOR ASSEMBLY WITHOUT CONCRETE SLAB	JDVC48KITTB
49	KIT PREFABRICADO DE ACERO PARA MONTAJE SIN LOSA EN C.A. STEEL BASEMENT STRUCTURE FOR ASSEMBLY WITHOUT CONCRETE SLAB	JDVC49KITTB
510	KIT PREFABRICADO DE ACERO PARA MONTAJE SIN LOSA EN C.A. STEEL BASEMENT STRUCTURE FOR ASSEMBLY WITHOUT CONCRETE SLAB	JDVC510KITTB

* TAMAÑO DISPONIBLE HASTA FIN DE EXISTENCIAS. SIZE AVAILABLE WHILE STOCKS LAST.

KIT FIJACIÓN ALINEACIÓN ALIGNMENT FIXING KIT

OPCIONAL

¿QUÉ ES?

El kit está compuesto por piezas de bloqueo en acero inoxidable AISI 304 con tornillería que permiten evitar los asentamientos estructurales normales (desalineaciones) de DolceVita, durante la fase de llenado de la piscina.

¿CUÁLES SON LAS VENTAJAS?

Este kit simplifica y acelera el montaje de DolceVita, ya que ya no será necesario realizar el ajuste posterior al llenado, como suele ser el caso sin el uso de este accesorio.

Siempre es útil, pero se vuelve indispensable cuando un lado de la piscina no es accesible para el operador en el momento del ajuste de las diversas alturas y pendientes de la estructura (por ejemplo, en el caso de DolceVita adosada a una pared o en un entorno restringido).

¿CUÁNDO PUEDO INSTALARLO?

El montaje del kit de fijación y alineación ya está previsto y predispuesto desde la estructura reforzada versión 2014 de DolceVita.

No se puede montar en depósitos ya instalados (sin que los mismos estén completamente desmontados) ya que es necesario quitar el pie de la losa para apretar los tornillos de montaje.

El kit se puede adaptar a las estructuras DolceVita anteriores a la versión 2014, solo desmontando completamente la estructura y realizando en la obra los agujeros específicos.



WHAT IS IT ?

The alignment fixing kit is an AISI 304 stainless steel locking system. It consists of fasteners that prevent the normal structural misalignment of DolceVita during the filling phase.

WHAT ARE THE BENEFITS ?

This kit simplifies and speeds up DolceVita assembly, as it won't be necessary to adjust the pool after filling with water. It's installation becomes essential if one side of DolceVita is not accessible to the operator when adjusting the heights and slopes of the structure (e.g. when DolceVita is installed against a wall, or in a confined space).

WHEN CAN I INSTALL IT ?

It fits with DolceVita structures produced from April 2014 on, without any modification.

You can't add the kit to an assembled pool, unless you dismantle the pool completely.

The alignment fixing kit can be adapted also to DolceVita structures purchased before April 2014. In this case the structure of the pool should be modified on site.

ESPEJO DE AGUA - WATER SIZE	DESCRIPCIÓN - DESCRIPTION	CÓDIGO - CODE
24	KIT DE PIEZAS DE ACERO INOXIDABLE PARA ESTABILIZAR LA ESTRUCTURA CON PISCINA VACÍA STAINLESS STEEL COMPONENTS TO STABILIZE THE STRUCTURE OF THE POOL TO ASSEMBLE ONLY WHEN THE POOL IS EMPTY	JDV24KITAL
25	KIT DE PIEZAS DE ACERO INOXIDABLE PARA ESTABILIZAR LA ESTRUCTURA CON PISCINA VACÍA STAINLESS STEEL COMPONENTS TO STABILIZE THE STRUCTURE OF THE POOL TO ASSEMBLE ONLY WHEN THE POOL IS EMPTY	JDV25KITAL
35	KIT DE PIEZAS DE ACERO INOXIDABLE PARA ESTABILIZAR LA ESTRUCTURA CON PISCINA VACÍA STAINLESS STEEL COMPONENTS TO STABILIZE THE STRUCTURE OF THE POOL TO ASSEMBLE ONLY WHEN THE POOL IS EMPTY	JDV35KITAL
36	KIT DE PIEZAS DE ACERO INOXIDABLE PARA ESTABILIZAR LA ESTRUCTURA CON PISCINA VACÍA STAINLESS STEEL COMPONENTS TO STABILIZE THE STRUCTURE OF THE POOL TO ASSEMBLE ONLY WHEN THE POOL IS EMPTY	JDV36KITAL
37	KIT DE PIEZAS DE ACERO INOXIDABLE PARA ESTABILIZAR LA ESTRUCTURA CON PISCINA VACÍA STAINLESS STEEL COMPONENTS TO STABILIZE THE STRUCTURE OF THE POOL TO ASSEMBLE ONLY WHEN THE POOL IS EMPTY	JDV37KITAL
48	KIT DE PIEZAS DE ACERO INOXIDABLE PARA ESTABILIZAR LA ESTRUCTURA CON PISCINA VACÍA STAINLESS STEEL COMPONENTS TO STABILIZE THE STRUCTURE OF THE POOL TO ASSEMBLE ONLY WHEN THE POOL IS EMPTY	JDV48KITAL
49	KIT DE PIEZAS DE ACERO INOXIDABLE PARA ESTABILIZAR LA ESTRUCTURA CON PISCINA VACÍA STAINLESS STEEL COMPONENTS TO STABILIZE THE STRUCTURE OF THE POOL TO ASSEMBLE ONLY WHEN THE POOL IS EMPTY	JDV49KITAL
510	KIT DE PIEZAS DE ACERO INOXIDABLE PARA ESTABILIZAR LA ESTRUCTURA CON PISCINA VACÍA STAINLESS STEEL COMPONENTS TO STABILIZE THE STRUCTURE OF THE POOL TO ASSEMBLE ONLY WHEN THE POOL IS EMPTY	JDV510KITAL

MÓDULO DE TRAZADO TRACING TEMPLATE

OPCIONAL

¿QUÉ ES?

Herramienta útil y versátil que, durante el montaje, permite al operador tener un mapa preciso de los puntos de perforación de la losa y posterior sujeción con tacos.

WHAT IS IT ?

It is a useful tool for the operator, giving him a precise map of the points to drill on the slab and then dowel.

IMAGEN - PICTURE	DESCRIPCIÓN - DESCRIPTION	CÓDIGO - CODE
	MOLDE DE TRAZADO PARA DOLCEVITA (Y DOLCEVITA GOLD Y BLUESPRING) TRACING TEMPLATE FOR DOLCEVITA (DOLCEVITA GOLD AND BLUESPRING) POOL	JDVMODINA

KIT NATACIÓN CONTRA CORRIENTE

COUNTERCURRENT SWIMMING KIT

OPCIONAL

¿QUÉ ES?

El Kit de Natación Contracorriente es un accesorio compuesto por dos bombas de 1560W cada una (caudal máx. 36 m³/h, altura de 12,8 m), cuatro pasantes de aspiración con rejilla de protección, 2 boquillas NCC con bridas específicas para el montaje en los liner DolceVita más los racores y las tuberías necesarias para colocar la bomba a 3,5 m de la piscina como exigen las normativas de seguridad.

El kit incluye el botón neumático para el encendido y un cuadro eléctrico específico para el control y la temporización de las bombas.

¿CUÁLES SON LAS VENTAJAS?

Este accesorio de altas prestaciones para natación ontra corriente, creado específicamente para Piscine Laghetto, es fácilmente instalable y permite nadar incluso en piscinas pequeñas.

¿CUÁNDO PUEDO INSTALARLO?

Disponible solo para los modelos DolceVita Diva y Diva LTI.

Para piscinas con una anchura de 3 o 4 m.

Posición estándar del accesorio en la piscina no modificable (ver esquema al lado).

Accesorio a pedir solo junto el kit de piscina en el que se va a instalar.

No se puede pedir en una fecha posterior.



WHAT IS IT ?

The countercurrent swimming kit consists of two 1560W pumps (max. flow rate 36 m³/h, head 12.8 m), four suction fittings with protection grid, two nozzles with specific flanges for installation on DolceVita liners, fittings and piping to place the pump at a distance of 3,5 m from the pool.

A pneumatic switch is included in the kit, as well as a specific switchboard for pump control and timing.

WHAT ARE THE BENEFITS ?

This high-performance accessory for swimming against the current has been specially studied for Piscine Laghetto. It can be easily installed and gives you the possibility to swim even in small pools.

WHEN CAN I INSTALL IT ?

You can install it only on DolceVita Diva and Diva LTI models.

It is studied for pools with a width of 3 or 4 m.

It can be installed only in the standard position shown in the diagram next page.

It can be ordered only together with the pool kit where it will be installed.

It cannot be ordered later.

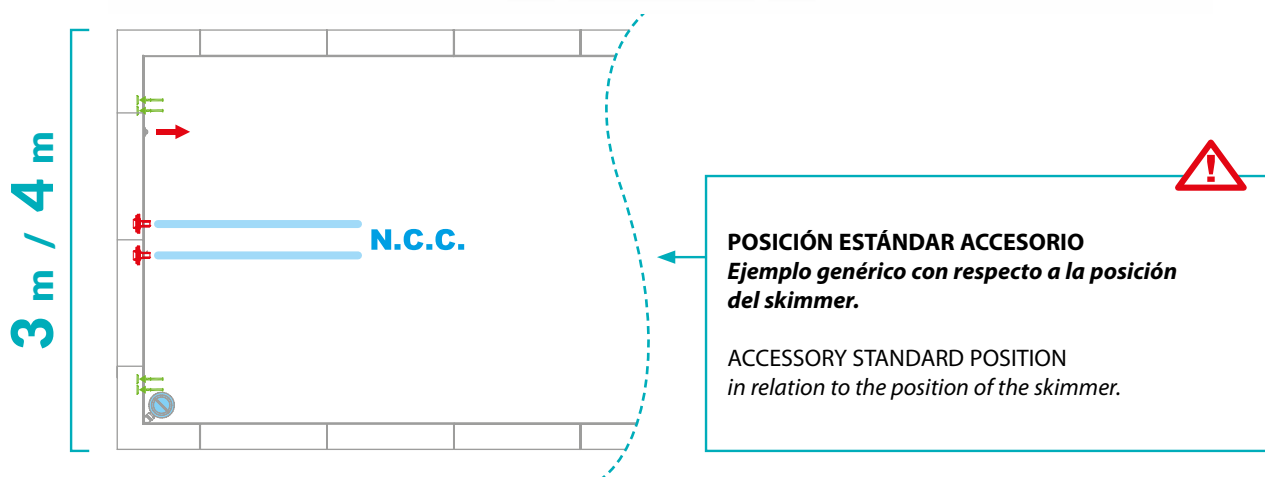

	DESCRIPCIÓN - DESCRIPTION	CÓDIGO - CODE
3 m.	<p>KIT NATACIÓN CONTRACORRIENTE - PISCINA LADO CORTO LONGITUD 3 M. 2 MOTORES, 2 CHORROS DE AGUA, TUBERÍAS, CUADRO ELÉCTRICO Y CONTROL REMOTO POR CABLE.</p> <p>COUNTERCURRENT SWIMMING KIT FOR POOL WIDTH 3 M 2 MOTORS, 2 WATER JETS, PIPING, SWITCHBOARD AND WIRED REMOTE CONTROL.</p>	JDKITNCC030
4 m.	<p>KIT NATACIÓN CONTRACORRIENTE - PISCINA LADO CORTO LONGITUD 4 M. 2 MOTORES, 2 CHORROS DE AGUA, TUBERÍAS, CUADRO ELÉCTRICO Y CONTROL REMOTO POR CABLE.</p> <p>COUNTERCURRENT SWIMMING KIT FOR POOL WIDTH 4 M 2 MOTORS, 2 WATER JETS, PIPING, SWITCHBOARD AND WIRED REMOTE CONTROL.</p>	JDKITNCC040

ATENCIÓN: PARA ESTE ACCESORIO, AGREGUE TAMBIÉN EL SIGUIENTE CÓDIGO AL PEDIDO
ATTENTION: FOR THESE ACCESSORIES, PLEASE ALSO ADD TO THE ORDER THE FOLLOWING CODE.

	<p>PERFORACIÓN ESPECIAL EN LA LÁMINA PARA EL ACCESORIO A INSTALAR SPECIAL DRILLING OF THE LINER FOR THE ACCESSORY TO BE INSTALLED</p>	JFOROFS
--	---	----------------

KIT DE HIDROMASAJE DE 7 CHORROS

7-JET HYDROMASSAGE KIT

OPCIONAL

¿QUÉ ES?

El kit de hidromasaje está compuesto por una bomba de 900W (caudal máx. 18 m³/h, prevalencia de 13,5 m), dos pasantes de aspiración con rejilla de protección, 7 boquillas de hidromasaje con bridas específicas para el montaje en los liner DolceVita, accesorios y tuberías necesarios para colocar la bomba a 3,5 m de la piscina (según lo exigen las normas de seguridad).

El kit incluye el botón neumático para el encendido y un cuadro eléctrico específico para el control y temporización de la bomba.

¿CUÁLES SON LAS VENTAJAS?

Este accesorio de altas prestaciones ha sido diseñado específicamente para responder a la creciente demanda de soluciones de bienestar en la piscina.

El kit de hidromasaje completa DolceVita creando un rincón especial.

¿CUÁNDO PUEDO INSTALARLO?

Disponible para DolceVita solo para los modelos Rattan, Divay y Diva LTI.

Para piscinas con una anchura de 3 o 4 m.

Posición estándar del accesorio en la piscina no modificable (ver esquema al lado).

Accesorio a pedir solo junto el kit de piscina en el que se va a instalar.

No se puede pedir en una fecha posterior.



WHAT IS IT ?

The hydromassage kit is composed of a 900W pump (max. flow rate 18 m³/h, head 13.5 m), two suction fittings with protection grid, seven hydro jets with specific flanges for DolceVita liners, fittings and piping to place the pump at a distance of 3,5 m from the pool

A pneumatic switch is included in the kit as well as a dedicated switchboard for pump control and timing.

WHAT ARE THE BENEFITS ?

The high-performance hydromassage kit has been specifically designed to integrate wellness solutions in the pool.

It finishes DolceVita creating a dedicated corner.

WHEN CAN I INSTALL IT ?

You can install it on DolceVita Rattan, Diva and Diva LTI models.

It is studied for pools with a width of 3 or 4 m.

It can be installed only in the standard position shown in the diagram next page.

It can be ordered only together with the pool kit where it will be installed.

It cannot be ordered later.

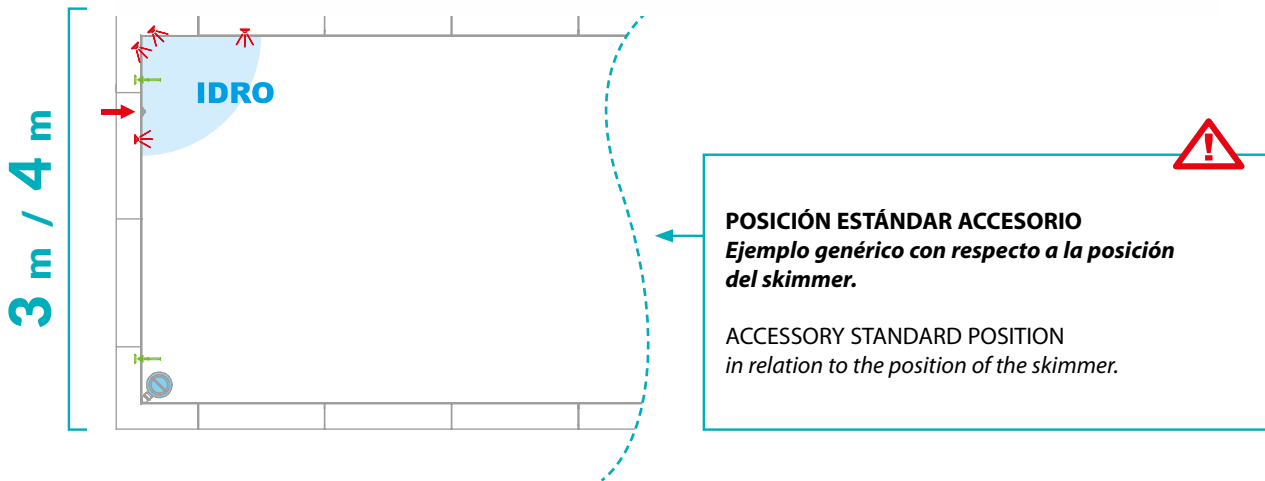
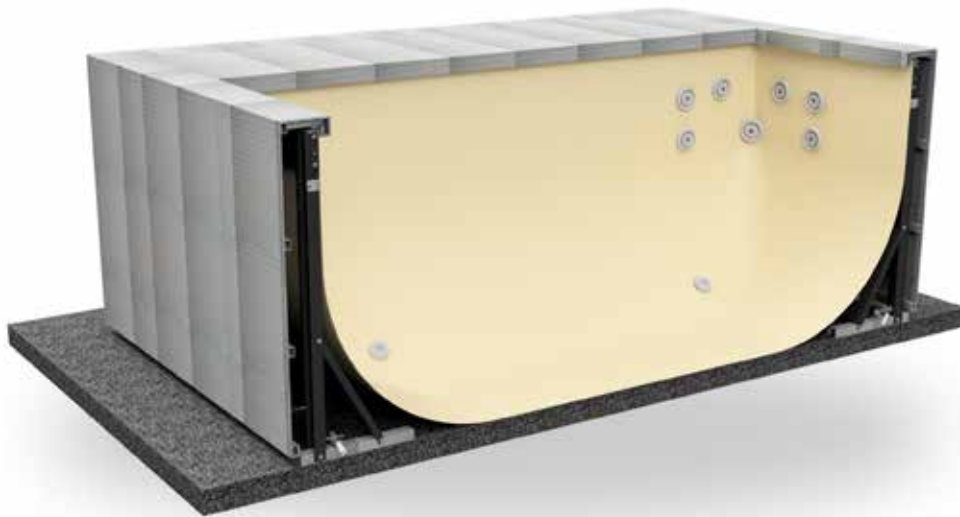

	DESCRIPCIÓN - DESCRIPTION	CÓDIGO - CODE
3 m.	<p>KIT DE HIDROMASAJE DE 7 CHORROS - PISCINA DE 3 M DE ANCHO. 1 MOTOR, 7 BOQUILLAS, CUADRO ELÉCTRICO Y CONTROL REMOTO POR CABLE TEMPORIZADO.</p> <p>7 JETS HYDROMASSAGE KIT - SWIMMING POOL WIDTH 3 M 1 MOTOR, 7 NOZZLES, SWITCHBOARD AND TIMED WIRED REMOTE CONTROL.</p>	JDVKITIDR0030
4 m.	<p>KIT DE HIDROMASAJE DE 7 CHORROS - PISCINA DE 4 M DE ANCHO. 1 MOTOR, 7 BOQUILLAS, CUADRO ELÉCTRICO Y CONTROL REMOTO POR CABLE TEMPORIZADO.</p> <p>7 JETS HYDROMASSAGE KIT - SWIMMING POOL WIDTH 4 M 1 MOTOR, 7 NOZZLES, SWITCHBOARD AND TIMED WIRED REMOTE CONTROL.</p>	JDVKITIDR0040

ATENCIÓN: PARA ESTE ACCESORIO, AGREGUE TAMBIÉN EL SIGUIENTE CÓDIGO AL PEDIDO
ATTENTION: FOR THESE ACCESSORIES, PLEASE ALSO ADD TO THE ORDER THE FOLLOWING CODE.

	<p>PERFORACIÓN ESPECIAL EN LA LÁMINA PARA EL ACCESORIO A INSTALAR SPECIAL DRILLING OF THE LINER FOR THE ACCESSORY TO BE INSTALLED</p>	JFOROFS
--	---	----------------

CUBIERTA INVERNAL DOLCEVITA

WINTER POOL COVER FOR DOLCEVITA

OPCIONAL

¿QUÉ ES?

La cubierta invernal Light System Plus con tirantes elásticos, de color verde/negro, permite el cierre hermético de la piscina durante todos los meses en los que no se utiliza.

El uso de la cubierta de la piscina, junto con el uso de productos químicos correctos, permite el almacenamiento adecuado del agua contenida en la piscina.

WHAT IS IT ?

The pool winter cover "Light System Plus" (in green/black colors) is equipped with elastic cords rod that allow to close hermetically the pool when not in use.

This accessory, jointly with correct chemical products, preserves the water status during winter period.

ESPEJO DE AGUA WATER SIZE	MEDIDA DE LA LONA FINISHED COVER SIZE	DESCRIPCIÓN DESCRIPTION	CÓDIGO CODE
24	3,20 x 5,20 m.	LONA DE CUBIERTA INVERNAL LSP CON TIRANTES ELÁSTICOS PARA DOLCEVITA ELEVADA LSP WINTER COVER COMPLETE WITH ELASTIC CORDS AND FIXATIONS	JCODVC24GG
25	3,20 x 6,20 m.	LONA DE CUBIERTA INVERNAL LSP CON TIRANTES ELÁSTICOS PARA DOLCEVITA ELEVADA LSP WINTER COVER COMPLETE WITH ELASTIC CORDS AND FIXATIONS	JCODVC25GG
35	4,20 x 6,20 m.	LONA DE CUBIERTA INVERNAL LSP CON TIRANTES ELÁSTICOS PARA DOLCEVITA ELEVADA LSP WINTER COVER COMPLETE WITH ELASTIC CORDS AND FIXATIONS	JCODVC35GG
36	4,20 x 7,20 m.	LONA DE CUBIERTA INVERNAL LSP CON TIRANTES ELÁSTICOS PARA DOLCEVITA ELEVADA LSP WINTER COVER COMPLETE WITH ELASTIC CORDS AND FIXATIONS	JCODVC36GG
37	4,20 x 8,20 m.	LONA DE CUBIERTA INVERNAL LSP CON TIRANTES ELÁSTICOS PARA DOLCEVITA ELEVADA LSP WINTER COVER COMPLETE WITH ELASTIC CORDS AND FIXATIONS	JCODVC37GG
48	5,20 x 9,20 m.	LONA DE CUBIERTA INVERNAL LSP CON TIRANTES ELÁSTICOS PARA DOLCEVITA ELEVADA LSP WINTER COVER COMPLETE WITH ELASTIC CORDS AND FIXATIONS	JCODVC48GG
49	5,20 x 10,20 m.	LONA DE CUBIERTA INVERNAL LSP CON TIRANTES ELÁSTICOS PARA DOLCEVITA ELEVADA LSP WINTER COVER COMPLETE WITH ELASTIC CORDS AND FIXATIONS	JCODVC49GG
510	6,20 x 11,20 m.	LONA DE CUBIERTA INVERNAL LSP CON TIRANTES ELÁSTICOS PARA DOLCEVITA ELEVADA LSP WINTER COVER COMPLETE WITH ELASTIC CORDS AND FIXATIONS	JCODVC510GG
LTI 35	4,20 x 7,00 m.	LONA DE CUBIERTA INVERNAL LSP CON TIRANTES ELÁSTICOS PARA DOLCEVITA DIVA LTI LSP WINTER COVER COMPLETE WITH ELASTIC CORDS AND FIXATIONS FOR DOLCEVITA DIVA LTI	JCODVC35DGGG
LTI 36	4,20 x 8,00 m.	LONA DE CUBIERTA INVERNAL LSP CON TIRANTES ELÁSTICOS PARA DOLCEVITA DIVA LTI LSP WINTER COVER COMPLETE WITH ELASTIC CORDS AND FIXATIONS FOR DOLCEVITA DIVA LTI	JCODVC36DGGG
LTI 37	4,20 x 9,00 m.	LONA DE CUBIERTA INVERNAL LSP CON TIRANTES ELÁSTICOS PARA DOLCEVITA DIVA LTI LSP WINTER COVER COMPLETE WITH ELASTIC CORDS AND FIXATIONS FOR DOLCEVITA DIVA LTI	JCODVC37DGGG
LTI 48	5,20 x 10,00 m.	LONA DE CUBIERTA INVERNAL LSP CON TIRANTES ELÁSTICOS PARA DOLCEVITA DIVA LTI LSP WINTER COVER COMPLETE WITH ELASTIC CORDS AND FIXATIONS FOR DOLCEVITA DIVA LTI	JCODVC48DGGG
LTI 49	5,20 x 11,00 m.	LONA DE CUBIERTA INVERNAL LSP CON TIRANTES ELÁSTICOS PARA DOLCEVITA DIVA LTI LSP WINTER COVER COMPLETE WITH ELASTIC CORDS AND FIXATIONS FOR DOLCEVITA DIVA LTI	JCODVC49DGGG

CUBIERTA DE VERANO PARA DOLCEVITA SUMMER POOL COVER FOR DOLCEVITA

OPCIONAL

¿QUÉ ES?

La lona de la cubierta isotérmica permite reducir el intercambio de calor día/noche y almacenar mejor la temperatura acumulada durante el día. Puede dejarse flotando en el espejo de agua incluso durante el día, ya que el material permite el paso de la luz solar.

Esta lona de la cubierta se suministra ribeteada.

WHAT IS IT ?

The isothermal cover reduces the day/night heat exchange and helps to maintain the water temperature.

It can be left floating on the water during the day, because its fabric allows sunlight to pass through.

Isothermal cover for DolceVita is edged for a better finish.

ESPEJO DE AGUA WATER SIZE	MEDIDA DE LA LONA FINISHED COVER SIZE	DESCRIPCIÓN DESCRIPTION	CÓDIGO CODE
24	2,00 x 4,00 m.	FUNDA DE VERANO ISOTÉRMICA RIBETEADA PARA DOLCEVITA ISOTHERMAL SUMMER COVER FOR DOLCEVITA	JCOGIDV24GG
25	2,00 x 5,00 m.	FUNDA DE VERANO ISOTÉRMICA RIBETEADA PARA DOLCEVITA ISOTHERMAL SUMMER COVER FOR DOLCEVITA	JCOGIDV25GG
35	3,00 x 5,00 m.	FUNDA DE VERANO ISOTÉRMICA RIBETEADA PARA DOLCEVITA ISOTHERMAL SUMMER COVER FOR DOLCEVITA	JCOGIDV35GG
36	3,00 x 6,00 m.	FUNDA DE VERANO ISOTÉRMICA RIBETEADA PARA DOLCEVITA ISOTHERMAL SUMMER COVER FOR DOLCEVITA	JCOGIDV36GG
37	3,00 x 7,00 m.	FUNDA DE VERANO ISOTÉRMICA RIBETEADA PARA DOLCEVITA ISOTHERMAL SUMMER COVER FOR DOLCEVITA	JCOGIDV37GG
48	4,00 x 8,00 m.	FUNDA DE VERANO ISOTÉRMICA RIBETEADA PARA DOLCEVITA ISOTHERMAL SUMMER COVER FOR DOLCEVITA	JCOGIDV48GG
49	4,00 x 9,00 m.	FUNDA DE VERANO ISOTÉRMICA RIBETEADA PARA DOLCEVITA ISOTHERMAL SUMMER COVER FOR DOLCEVITA	JCOGIDV49GG
510	5,00 x 10,00 m.	FUNDA DE VERANO ISOTÉRMICA RIBETEADA PARA DOLCEVITA ISOTHERMAL SUMMER COVER FOR DOLCEVITA	JCOGIDV510GG

PANTALLA DE SEGURIDAD PARA ESCALERA LUJO SAFETY SCREEN FOR LUXURY LADDER

OPCIONAL

¿QUÉ ES?

Este kit de seguridad de plexiglás para la escalera modelo Lujo impide el acceso a la piscina a los más pequeños cuando no están supervisados por un adulto.

WHAT IS IT ?

This plexiglass safety kit for the Luxury ladder prevents children from entering the pool when unsupervised by an adult.

IMAGEN - PICTURE	DESCRIPCIÓN - DESCRIPTION	CÓDIGO - CODE
	PANTALLA DE SEGURIDAD DE PLEXIGLÁS PARA ESCALERA MODELO LUJO PLEXIGLASS KIDS-SAFETY KIT FOR LUXURY LADDER	JSCDVKS

PESOS Y MEDIDAS

WEIGHTS & SIZES



RATTAN					
MODELO MODEL	SISTEMA DE FILTRACIÓN FILTERING SYSTEM	CÓDIGO CODE	BANCADA cm. PALLET	PESO Kg WEIGHT	N.º BANCADAS PALLET N°
24 RATTAN	1 SKIMMER 10 M³ H SAND FILTERING SYSTEM	XC24...S10R	100 x 130 x 240 h	357	1
	1 SKIMMER 11 M³ H CARTRIDGE FILTERING SYSTEM	XC24...C11R	100 x 130 x 240 h	330	1
25 RATTAN	1 SKIMMER 10 M³ H SAND FILTERING SYSTEM	XC25...S10R	100 x 130 x 240 h	386	1
	1 SKIMMER 11 M³ H CARTRIDGE FILTERING SYSTEM	XC25...C11R	100 x 130 x 240 h	360	1
35 RATTAN	1 SKIMMER 10 M³ H SAND FILTERING SYSTEM	XC35...S10R	100 x 130 x 240 h	432	1
	1 SKIMMER 11 M³ H CARTRIDGE FILTERING SYSTEM	XC35...C11R	100 x 130 x 240 h	410	1
36 RATTAN	1 SKIMMER 10 M³ H SAND FILTERING SYSTEM	XC36...S10R	100 x 130 x 240 h 100 x 120 x 110 h	565	2
	1 SKIMMER 11 M³ H CARTRIDGE FILTERING SYSTEM	XC36...C11R	100 x 130 x 240 h 100 x 120 x 90 h	520	2
37 RATTAN	1 SKIMMER 10 M³ H SAND FILTERING SYSTEM	XC37...S10R	100 x 130 x 240 h 100 x 120 x 135 h	575	2
	1 SKIMMER 11 M³ H CARTRIDGE FILTERING SYSTEM	XC37...C11R	100 x 130 x 240 h 100 x 120 x 100 h	565	2
48 RATTAN	1 SKIMMER 10 M³ H SAND FILTERING SYSTEM	KITDVC48...S10R	100 x 130 x 240 h 100 x 120 x 140 h	645	2
49 RATTAN	2 SKIMMERS 15 M³ H SAND FILTERING SYSTEM	XC49...S15R	100 x 130 x 240 h 100 x 120 x 150 h 100 x 120 x 160 h	720	3
510 RATTAN	2 SKIMMERS 15 M³ H SAND FILTERING SYSTEM	XC510...S15R	100 x 130 x 240 h 100 x 120 x 160 h 100 x 120 x 170 h	860	3

NOTA: Los pesos y medidas de los kits para piscinas con filtro de arena se refieren a filtros con válvula superior.
NOTE: All the weights and sizes for sand filter pools kit are related to top-valve models.

DIVA

MODELO MODEL	SISTEMA DE FILTRACIÓN FILTERING SYSTEM	CÓDIGO CODE	BANCADA cm. PALLET	PESO Kg WEIGHT	N.º BANCADAS PALLET N°
24 DIVA	1 SKIMMER 10 M³ H SAND FILTERING SYSTEM	XC24...S10D	100 x 130 x 240 h 100 x 120 x 120 h	332	2
	1 SKIMMER 11 M³ H CARTRIDGE FILTERING SYSTEM	XC24...C11D	100 x 130 x 240 h 100 x 120 x 120 h	310	2
25 DIVA	1 SKIMMER 10 M³ H SAND FILTERING SYSTEM	XC25...S10D	100 x 130 x 240 h 100 x 120 x 120 h	356	2
	1 SKIMMER 11 M³ H CARTRIDGE FILTERING SYSTEM	XC25...C11D	100 x 130 x 240 h 100 x 120 x 110 h	330	2
35 DIVA	1 SKIMMER 10 M³ H SAND FILTERING SYSTEM	XC35...S10D	100 x 130 x 240 h 100 x 120 x 180 h	389	2
	1 SKIMMER 11 M³ H CARTRIDGE FILTERING SYSTEM	XC35...C11D	100 x 130 x 240 h 100 x 130 x 180 h	360	2
36 DIVA	1 SKIMMER 10 M³ H SAND FILTERING SYSTEM	XC36...S10D	100 x 130 x 240 h 100 x 120 x 180 h	435	2
	1 SKIMMER 11 M³ H CARTRIDGE FILTERING SYSTEM	XC36...C11D	100 x 130 x 240 h 100 x 120 x 180 h	415	2
37 DIVA	1 SKIMMER 10 M³ H SAND FILTERING SYSTEM	XC37...S10D	100 x 130 x 240 h 100 x 120 x 190 h	472	2
	1 SKIMMER 11 M³ H CARTRIDGE FILTERING SYSTEM	XC37...C11D	100 x 130 x 240 h 100 x 120 x 180 h	445	2
48 DIVA	1 SKIMMER 10 M³ H SAND FILTERING SYSTEM	XC48...S10D	100 x 130 x 250 h 100 x 120 x 200 h	636	2
49 DIVA	2 SKIMMERS 15 M³ H SAND FILTERING SYSTEM	XC49...S15D	100 x 150 x 240 h 100 x 120 x 130 h 100 x 120 x 150 h	680	3
510 DIVA	2 SKIMMERS 15 M³ H SAND FILTERING SYSTEM	XC510...S15D	100 x 120 x 170 h 100 x 130 x 170 h 100 x 140 x 220 h	750	3

NOTA: Los pesos y medidas de los kits para piscinas con filtro de arena se refieren a filtros con válvula superior.
NOTE: All the weights and sizes for sand filter pools kit are related to top-valve models.

DIVA LTI

MODELO MODEL	SISTEMA DE FILTRACIÓN FILTERING SYSTEM	CÓDIGO CODE	BANCADA cm. PALLET	PESO Kg WEIGHT	N.º BANCADAS PALLET N.º
35 DIVA LTI	1 SKIMMER 10 M³ H SAND FILTERING SYSTEM	XC35...S10DG	100 x 130 x 240 h 100 x 120 x 200 h	410	2
	1 SKIMMER 11 M³ H CARTRIDGE FILTERING SYSTEM	XC35...C11DG	100 x 130 x 240 h 100 x 120 x 200 h	374	2
36 DIVA LTI	1 SKIMMER 10 M³ H SAND FILTERING SYSTEM	XC36...S10DG	100 x 130 x 240 h 100 x 120 x 200 h	455	2
	1 SKIMMER 11 M³ H CARTRIDGE FILTERING SYSTEM	XC36...C11DG	100 x 130 x 240 h 100 x 120 x 200 h	425	2
37 DIVA LTI	1 SKIMMER 10 M³ H SAND FILTERING SYSTEM	XC37...S10DG	100 x 130 x 240 h 100 x 120 x 210 h	492	2
	1 SKIMMER 11 M³ H CARTRIDGE FILTERING SYSTEM	XC37...C11DG	100 x 130 x 240 h 100 x 120 x 210 h	465	2
48 DIVA LTI	1 SKIMMER 10 M³ H SAND FILTERING SYSTEM	XC48...S10DG	100 x 130 x 240 h 100 x 120 x 180 h 100 x 120 x 120 h	656	3
49 DIVA LTI	2 SKIMMERS 15 M³ H SAND FILTERING SYSTEM	XC49...S15DG	100 x 150 x 240 h 100 x 120 x 160 h 100 x 120 x 140 h	700	3

NAKED

24 NAKED	1 SKIMMER 10 M³ H SAND FILTERING SYSTEM	XC24...S10N	100 x 130 x 240 h	357	1
	1 SKIMMER 11 M³ H CARTRIDGE FILTERING SYSTEM	XC24...C11N	100 x 130 x 240 h	330	1
25 NAKED	1 SKIMMER 10 M³ H SAND FILTERING SYSTEM	XC25...S10N	100 x 130 x 240 h	386	1
	1 SKIMMER 11 M³ H CARTRIDGE FILTERING SYSTEM	XC25...C11N	100 x 130 x 240 h	360	1
35 NAKED	1 SKIMMER 10 M³ H SAND FILTERING SYSTEM	XC35...S10N	100 x 130 x 240 h	432	1
	1 SKIMMER 11 M³ H CARTRIDGE FILTERING SYSTEM	XC35...C11N	100 x 130 x 240 h	410	1
36 NAKED	1 SKIMMER 10 M³ H SAND FILTERING SYSTEM	XC36...S10N	100 x 130 x 240 h	565	1
	1 SKIMMER 11 M³ H CARTRIDGE FILTERING SYSTEM	XC36...C11N	100 x 130 x 240 h	520	1
37 NAKED	1 SKIMMER 10 M³ H SAND FILTERING SYSTEM	XC37...S10N	100 x 130 x 240 h	575	1
	1 SKIMMER 11 M³ H CARTRIDGE FILTERING SYSTEM	XC37...C11N	100 x 130 x 240 h	565	1
48 NAKED	1 SKIMMER 10 M³ H SAND FILTERING SYSTEM	XC48...S10N	100 x 130 x 240 h	645	1
49 NAKED	2 SKIMMERS 15 M³ H SAND FILTERING SYSTEM	XC49...S15N	100 x 130 x 240 h 100 x 120 x 130 h	720	2
510 NAKED	2 SKIMMERS 15 M³ H SAND FILTERING SYSTEM	XC510...S15N	100 x 130 x 240 h 100 x 120 x 130 h	860	2

NOTA: Los pesos y medidas de los kits para piscinas con filtro de arena se refieren a filtros con válvula superior.
NOTE: All the weights and sizes for sand filter pools kit are related to top-valve models.

KIT BASE PARA MONTAJE SIN CEMENTO

STEEL BASEMENT STRUCTURE FOR ASSEMBLY WITHOUT CONCRETE SLAB

MODELO MODEL	DESCRIPCIÓN DESCRIPTION	CÓDIGO CODE	BANCADA cm. PALLET	PESO Kg WEIGHT	N.º BANCADAS PALLET N°
KIT x 24	KIT PREFABRICADO DE ACERO PARA MONTAJE SIN LOSA DE C.A. STEEL BASEMENT STRUCTURE FOR ASSEMBLY WITHOUT CONCRETE SLAB	JDVC24KITTB	80 x 125 x 50 h	152	1
KIT x 25	KIT PREFABRICADO DE ACERO PARA MONTAJE SIN LOSA DE C.A. STEEL BASEMENT STRUCTURE FOR ASSEMBLY WITHOUT CONCRETE SLAB	JDVC25KITTB	80 x 125 x 75 h	181	1
KIT x 35	KIT PREFABRICADO DE ACERO PARA MONTAJE SIN LOSA DE C.A. STEEL BASEMENT STRUCTURE FOR ASSEMBLY WITHOUT CONCRETE SLAB	JDVC35KITTB	80 x 180 x 50 h	215	1
KIT x 36	KIT PREFABRICADO DE ACERO PARA MONTAJE SIN LOSA DE C.A. STEEL BASEMENT STRUCTURE FOR ASSEMBLY WITHOUT CONCRETE SLAB	JDVC36KITTB	80 x 180 x 60 h	252	1
KIT x 37	KIT PREFABRICADO DE ACERO PARA MONTAJE SIN LOSA DE C.A. STEEL BASEMENT STRUCTURE FOR ASSEMBLY WITHOUT CONCRETE SLAB	JDVC37KITTB	80 x 180 x 70 h	289	1
KIT x 48	KIT PREFABRICADO DE ACERO PARA MONTAJE SIN LOSA DE C.A. STEEL BASEMENT STRUCTURE FOR ASSEMBLY WITHOUT CONCRETE SLAB	JDVC48KITTB	80 x 180 x 100 h	350	1
KIT x 49	KIT PREFABRICADO DE ACERO PARA MONTAJE SIN LOSA DE C.A. STEEL BASEMENT STRUCTURE FOR ASSEMBLY WITHOUT CONCRETE SLAB	JDVC49KITTB	80 x 180 x 120 h	387	1
KIT x 510	KIT PREFABRICADO DE ACERO PARA MONTAJE SIN LOSA DE C.A. STEEL BASEMENT STRUCTURE FOR ASSEMBLY WITHOUT CONCRETE SLAB	JDVC510KITTB	80 x 180 x 155 h	578	1

KIT NATACIÓN CONTRA CORRIENTE - SWIM SYSTEM

MODELO MODEL	DESCRIPCIÓN DESCRIPTION	CÓDIGO CODE	BANCADA cm. PALLET	PESO Kg WEIGHT	N.º BANCADAS PALLET N°
KIT x 3 m.	KIT NATACIÓN CONTRA CORRIENTE SWIMMING AGAINST THE CURRENT KIT	JDVKITNCC030	100 x 120 x 100 h	50	1
KIT x 4 m.	KIT NATACIÓN CONTRA CORRIENTE SWIMMING AGAINST THE CURRENT KIT	JDVKITNCC040	100 x 120 x 110 h	60	1

KIT DE HIDROMASAJE DE 7 CHORROS - 7 JETS HYDROMASSAGE KIT

MODELO MODEL	DESCRIPCIÓN DESCRIPTION	CÓDIGO CODE	BANCADA cm. PALLET	PESO Kg WEIGHT	N.º BANCADAS PALLET N°
KIT x 3 m.	KIT DE HIDROMASAJE DE 7 CHORROS 7 JETS HYDROMASSAGE KIT	JDVKITIDR0030	80 x 120 x 50 h	30	1
KIT x 4 m.	KIT DE HIDROMASAJE DE 7 CHORROS 7 JETS HYDROMASSAGE KIT	JDVKITIDR0040	80 x 120 x 60 h	35	1

ANEXOS TÉCNICOS

TECHNICAL DRAWINGS

DIMENSIONES SOLERA DOLCEVITA (excluida DIVA LTI)

BASEMENT SIZES (NOT FOR DOLCEVITA DIVA LTI)

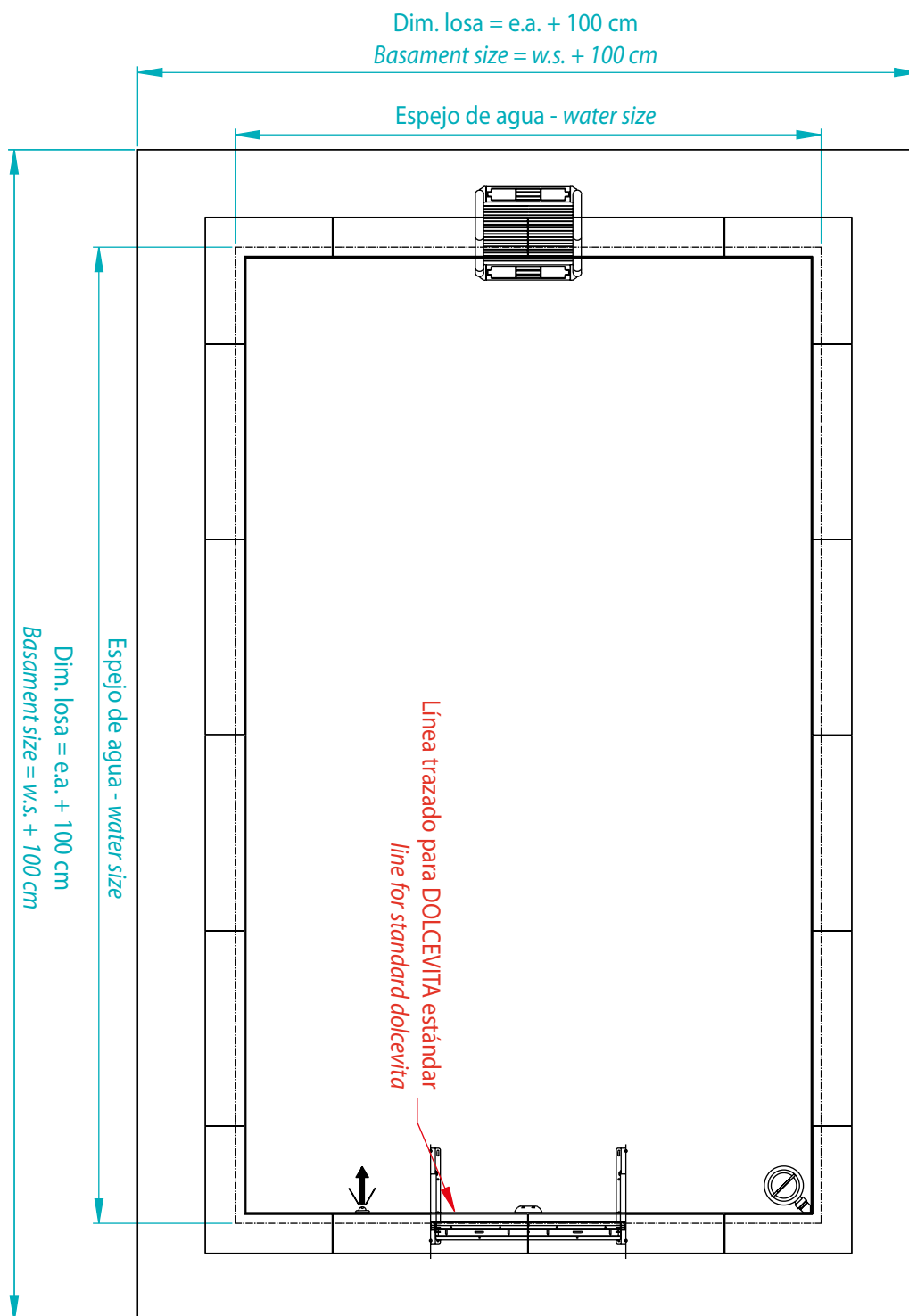

DIMENSIONES SOLERA PARA DOLCEVITA DIVA LTI

BASEMENT SIZES FOR DOLCEVITA DIVA LTI

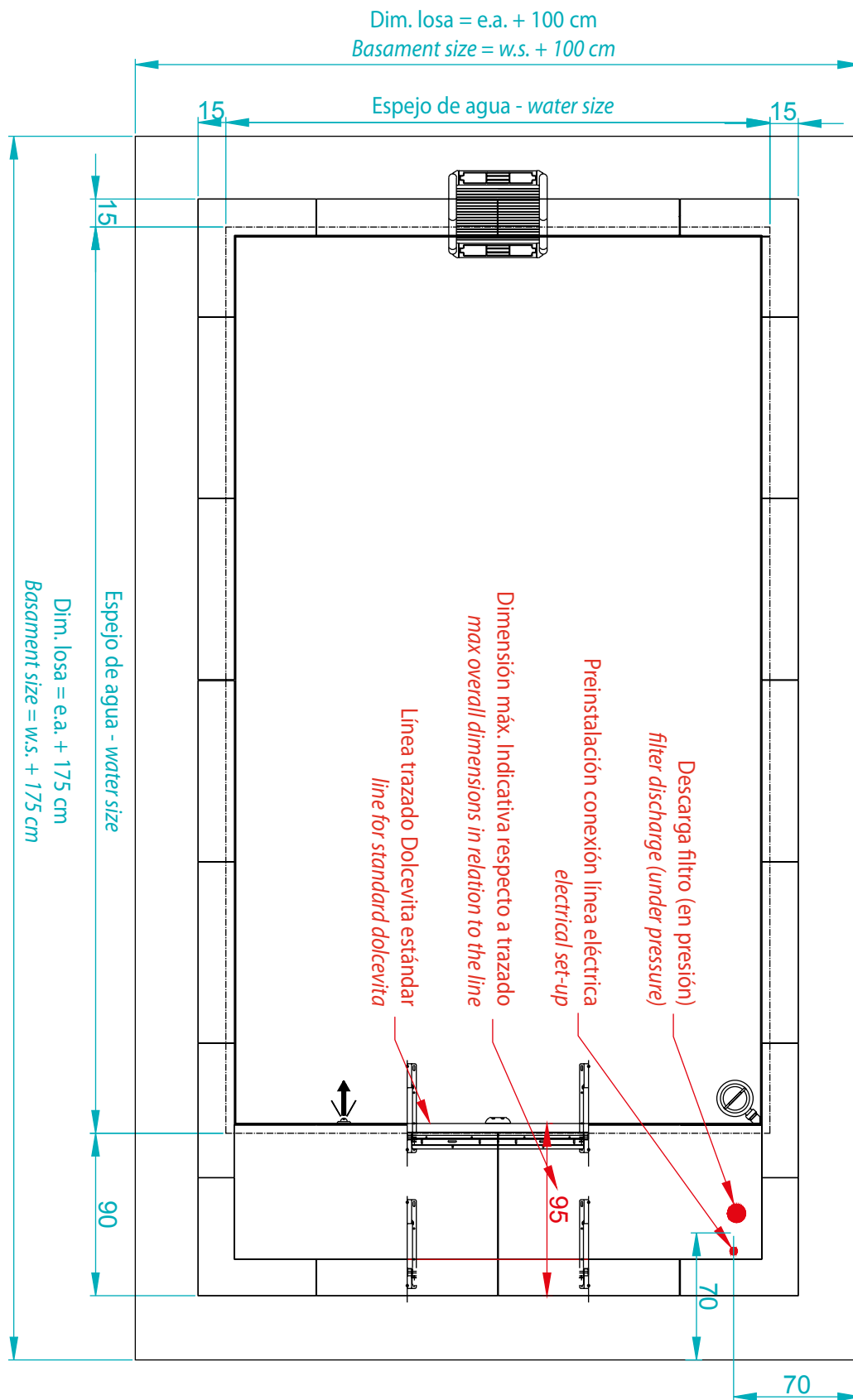

CARACTERÍSTICAS DE LA SOLERA DE HORMIGÓN

CONCRETE BASE

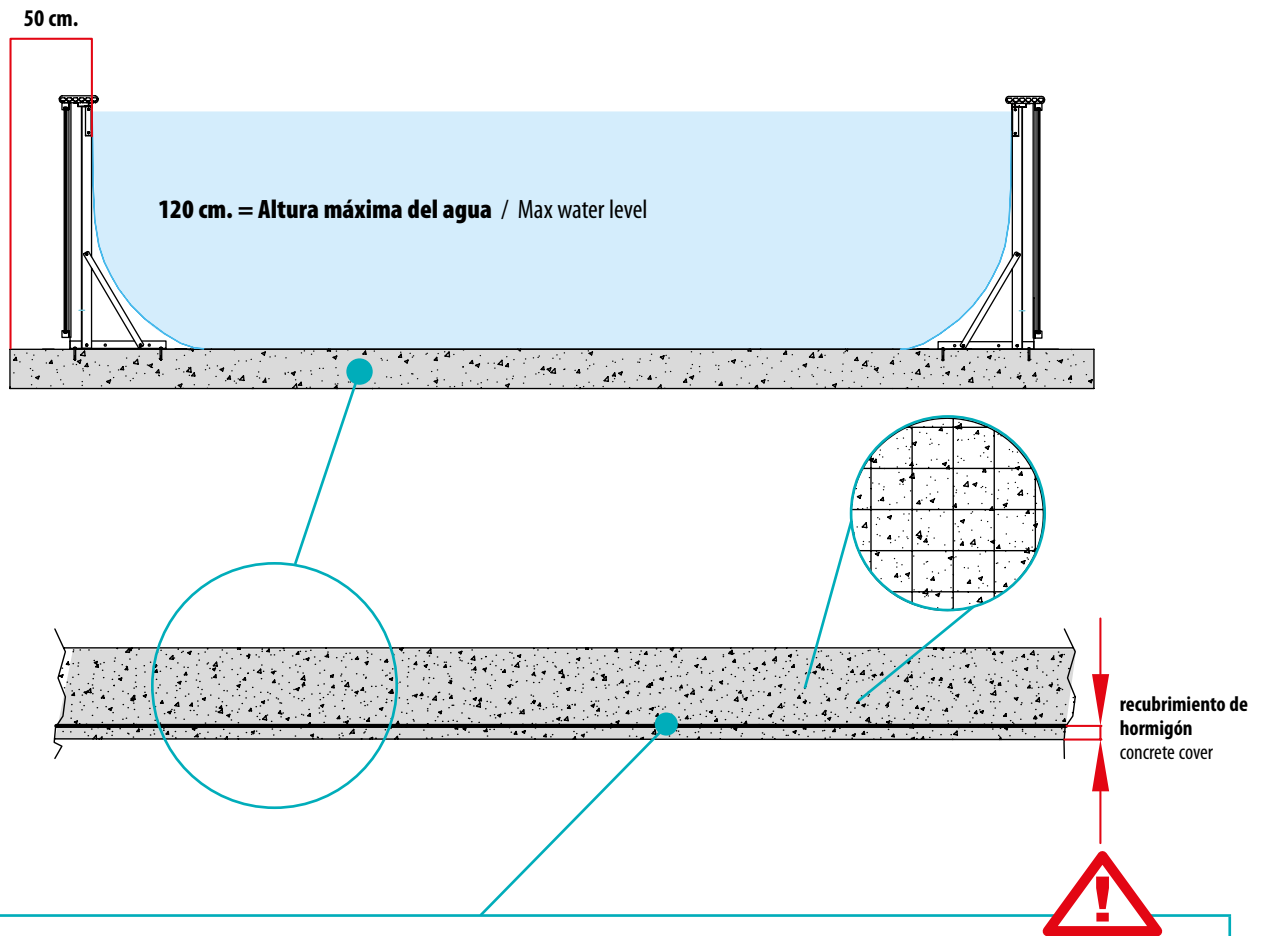

Comprobar con el ingeniero las especificaciones más adecuadas para su instalación

Check with your engineer which are the optimal requirements for your installation

Comprobar que la losa sea realmente rectangular con las diagonales iguales

Check the basement is really rectangular with the same diagonals

Comprobar en caso de terreno inestable o deslizante con pericia geológica la viabilidad de la losa

Check the basement is achievable in case of unstable ground by geological expertise

La superficie del chorro debe estar terminada y alisada sin imperfecciones

The basement surface must be smooth without imperfections

Tolerancia desnivel del plano perimetral de la losa = ± 1 cm.

Tolerance gradient of the perimeter of slab = ± 1 cm.

POSICIÓN ESTÁNDAR ACCESORIOS - SKIMMER, IMPULSIÓN Y PROYECTOR LED

STANDARD ACCESSORIES POSITION - SKIMMER, INLET AND LIGHT

24

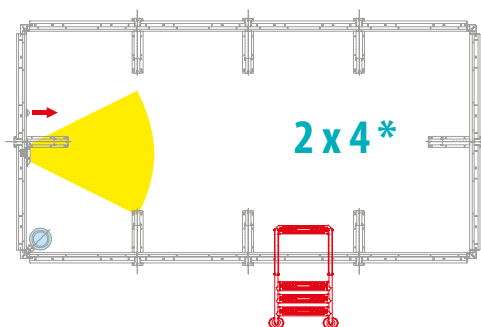

25

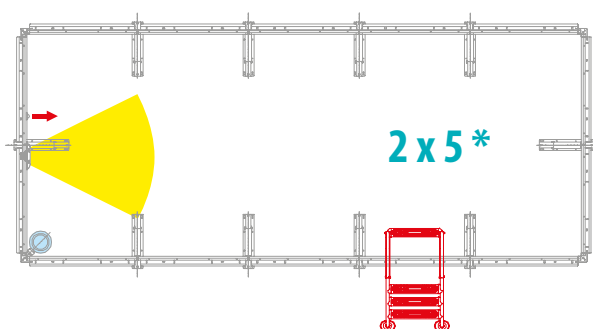

35

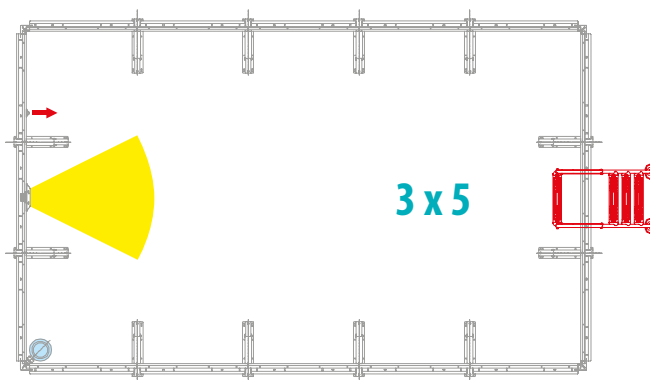

36

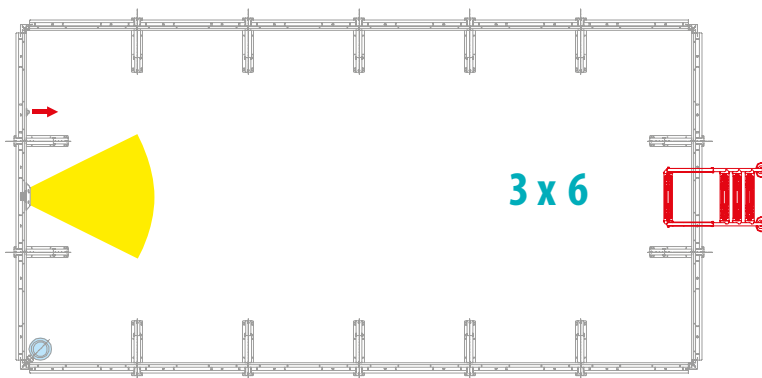

* PARA ESTAS DIMENSIONES NO ES POSIBLE COLOCAR LA ESCALERA EN EL CENTRO DEL LADO CORTO
* this sizes don't allow to place the ladder in the center of the short side

37

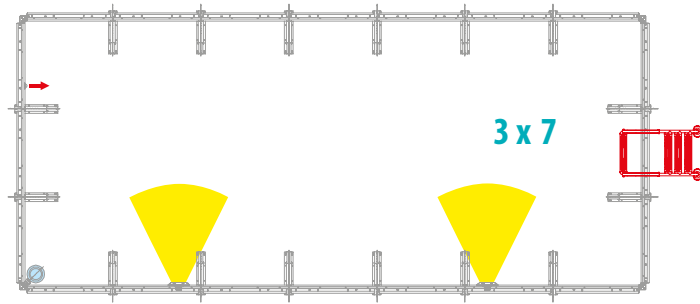

48

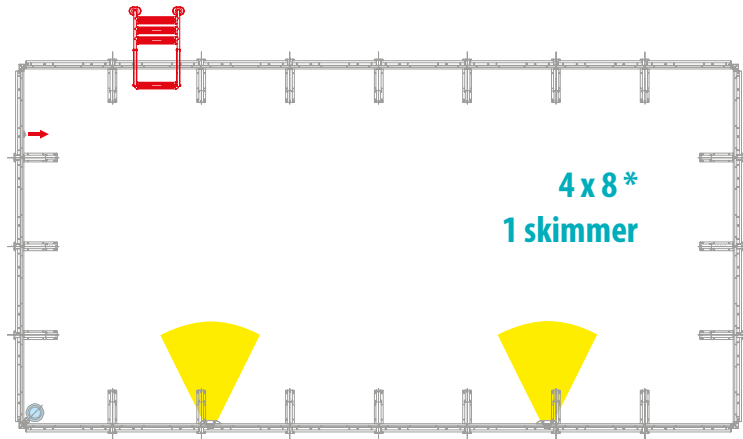

49

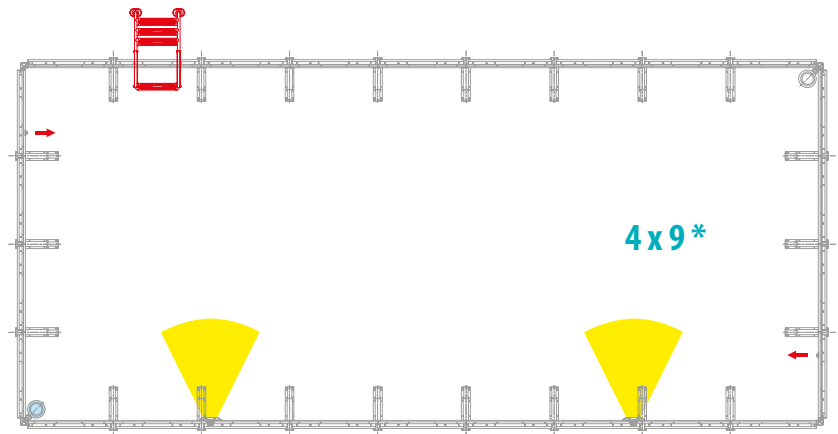

510

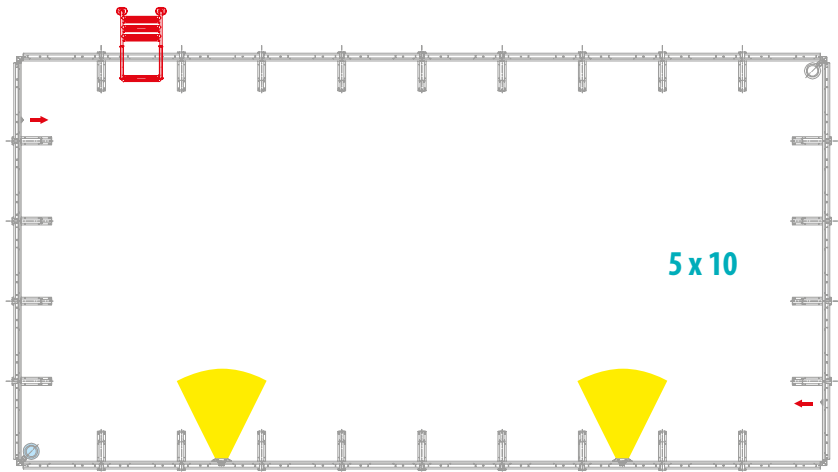

* PARA ESTAS DIMENSIONES NO ES POSIBLE COLOCAR LA ESCALERA EN EL CENTRO DEL LADO CORTO
* this sizes don't allow to place the ladder in the center of the short side

CONDICIONES DE GARANTÍA

PISCINE
LAGHETTO®

Cada piscina Laghetto se produce con materiales seleccionados y según determinados procedimientos de calidad.

Cada piscina Laghetto está cubierta por una garantía de 24 meses.

En cuanto a garantías adicionales, sujeto a registro dentro de los 30 (treinta) días a partir de la fecha de entrega, a través del formulario correspondiente en el sitio web www.piscinelaghetto.com, el usuario final, aportando la documentación necesaria (factura o documento de venta y, en su caso, número de serie del producto) podrá solicitar las siguientes garantías adicionales:

La "chapa" y la "estructura metálica" de la piscina modelo "Classic" se pueden cubrir con una garantía por una duración de 3 (tres) años.

La "chapa" y la "estructura metálica" de las piscinas modelo "Pop!", "Dolcevita", "Playa", "Divina", "Divina Infinity", "Ninfea" podrá estar cubierta por una garantía por un período de 5 (cinco) años, reemplazada o reparados bajo esta garantía no extienden el período de garantía del producto original, pero tienen su propia garantía.

En cualquier caso, la garantía sólo es efectiva en caso de uso conforme y correcto de las piscinas, productos y componentes, y siempre que sean instalados por personal cualificado, especializado y certificado por Fluidra.

La garantía no cubre usos del producto no previstos expresamente por el fabricante.

La garantía es "ex fábrica" y cubre, por el período de 24 meses o por el período de garantía más largo como se indica arriba acordado, los costes del material y mano de obra necesarios para la reparación y/o restauración del producto, que se realizará en la sede de Vecovato (CR), en Ex S.s. Padana Inferiore, 11/C.

A exclusivo criterio de Fluidra, si la reparación o restauración no fuera posible o fuera anti-económico, el producto será sustituido por otro de idénticas o similares características.

Todos los costes incurridos por Fluidra, relacionados con reparaciones y/o restauración del producto, realizados externamente del período de garantía, son siempre por cuenta del cliente.

Una vez que el período de garantía haya expirado, el coste de las reparaciones y cualquier cargo relacionado (por ejemplo, costes de envío) es íntegramente a cargo del comprador.

Una vez transcurrido el período de garantía, no se garantizará la disponibilidad de materiales y repuestos para sustituir los originales, posiblemente defectuosos.

No se puede atribuir ninguna responsabilidad en este sentido al fabricante y/o al vendedor.

La garantía acordada anteriormente comienza a partir de la fecha de entrega del producto al cliente final y es válida por el período indicado en esta lista de precios (24 meses) o 3 años o 5 años, siempre que el cliente final esté en posesión del documento fiscal que acredite la compra y la solicitud de extensión de garantía se realice dentro de los 30 (treinta) días siguientes a fecha de compra del Producto.

Cualquier daño causado a los productos por heladas o por uso inadecuado de productos químicos o uso de productos químicos marcas no propias de Fluidra, ni de otros fabricantes, no comunicadas y específicamente aprobadas por Fluidra, quedan excluidos de la garantía.

También quedan excluidos de las condiciones de garantía los defectos y mal funcionamiento imputables al uso incorrecto de la mercancía.

Los costes por vaciado, llenado y tratamiento químico del agua nunca están cubiertos por la garantía por lo que no puede ser imputable a Fluidra. Otras condiciones de exclusión se indican expresamente en certificado de garantía específico que acompaña al producto y en las condiciones generales de venta de Fluidra.

Para que esta garantía sea efectiva, el comprador debe proporcionar prueba de la fecha de compra y recibo del producto. Además, el Comprador deberá seguir escrupulosamente las instrucciones del Vendedor contenidas en el documentación que acompaña al Producto, cuando corresponda, según la gama y el modelo del Producto.

Las piezas reemplazadas o reparados bajo esta garantía no extienden el período de garantía del Producto originales, pero tienen su propia garantía.

IMPORTANTE:

1 - La lámina del vaso de la piscina está formado por una membrana de tejido de poliéster recubierta de PVC (Trevira), ensamblado en unapieza. Al llenarlo por primera vez y en las primeras semanas de uso, es posible que la lámina de la bañera que se encuentra debajo supure. Formas de goteo, especialmente en las esquinas. Es una condición fisiológica del material que no afecta en ningún caso el cierre mecánico y la durabilidad de la chapa y no representa un defecto. Por lo tanto no da derecho a solicitudes de reposiciones bajo garantía del propio material. Se recomienda dejar secar el exudado sin retirarlo las gotas, el fenómeno está destinado a desaparecer en poco tiempo. La duración del fenómeno puede variar según la ubicación instalación, temperatura exterior y/o de la piscina y el uso de productos de tratamiento adecuados.

2 - En condiciones ambientales especiales, puede aparecer moho resistente en la lámina del vaso. Estos no afectan la duración, ni sobre la resistencia del material, no afectan su uso de ninguna manera, no representan un defecto, no por lo tanto dan derecho a cualquier solicitud de sustitución en garantía.

3 - La lámina del vaso puede sufrir variaciones en su color original con el tiempo debido al envejecimiento, exposición prolongada a la luz solar y/o al mal tiempo y el uso continuo de productos de tratamiento químico y/o limpieza. Este fenómeno no afecta la estabilidad estructural del producto, no afecta su uso de ninguna manera, por lo tanto no da derecho a ninguna solicitud de reemplazo bajo garantía.

4 - Oxidación de piezas metálicas por falta o insuficiente mantenimiento o falta de mantenimiento realizado de acuerdo con las instrucciones de los Productos Piscine Laghetto y/o con la diligencia requerida por la naturaleza del producto no deben considerarse un defecto, no afectan la estabilidad estructural del producto, no afectan la su uso de cualquier forma, por lo tanto no da derecho a ninguna solicitud de reemplazo bajo garantía.

5 - Se fabrican todos los acabados de los productos (por ejemplo: paneles, bordes, tejidos) principalmente a mano. En este sentido, algunas imperfecciones en estas piezas deben considerarse características naturaleza intrínseca y aceptada del producto. No afectan al uso al que está destinado el producto. Yo no soy de considerarse un defecto, no afectar la estabilidad estructural del producto, no afectar su uso de ninguna manera, por lo tanto, no dan derecho a ninguna solicitud de sustitución en garantía.

6 - La garantía extendida de 3 o 5 años en la estructura de chapa y metal no se aplica si en Dolcevita, Divina, Pop o Classic se instala un sistema de electrólisis salina. En este caso el período de garantía se limita a 2 años. La instalación de un sistema de electrólisis salina y/u otro tipo de sistema de filtración/desinfección en el producto Playa diferente al original proporcionado por Fluidra en el momento de la compra del producto, invalida automáticamente la garantía proporcionada por el fabricante.

7 - La garantía no se aplica al borde de la piscina de ningún tipo de piscinas Dolcevita, Divina, Pop!, Classic si se utiliza incorrectamente, o si no cumple con las instrucciones de montaje, uso y/o mantenimiento se suministra con la propia piscina.

Cualquier detalle adicional sobre la garantía (objeto, duración, exclusiones, inaplicabilidad, caducidad, cargos, responsabilidad por daños) están incluidos en las CONDICIONES GENERALES DE VENTA y, con mayor detalle, en los certificados Piscinas Laghetto, en las instrucciones de instalación y mantenimiento que acompañan a los productos.

NOS RESERVAMOS EL DERECHO DE MODIFICAR, AUN SIN PREVIO AVISO, TOTAL O PARCIALMENTE EL CONTENIDO DE ESTE DOCUMENTO.



ATENCIÓN

EXTENSIÓN DE GARANTÍA | Extended warranty

Para obtener la extensión de garantía anunciada en este catálogo, el producto debe estar registrado por cliente final en el sitio web www.piscinelaghetto.com dentro de los 30 días siguientes a la fecha de entrega de la piscina, acreditandolo mediante recibo/factura fiscal legal.

In order to obtain the extended warranty advertised in this catalogue, the product must be registered by the end customer on www.piscinelaghetto.com within 30 days from the date of sale/delivery of the pool, proven by regular fiscal receipt/invoice.

Dolcevita



WARRANTY CONDITIONS

Each Laghetto pool is manufactured from selected materials and according to certain quality procedures.

Each Laghetto pool is covered by a 24-month guarantee.

As regards additional warranties, upon written request within 30 (thirty) days from the date of purchase/delivery and through the dedicated form on the website www.piscinelaghetto.com, the end user, providing the necessary documentation (invoice or purchase document and, where required, serial number of the Product) may request the following additional guarantees:

The "liner" and the "metal structure" of the "Classic" swimming pool model may be covered by a guarantee for the duration of 3 (three) years.

The "liner" and the "metal structure" of the "Pop!", "DolceVita", "Playa", "Divina", "Divina Infinity", "Ninfea" swimming pools models, shall be covered by a guarantee for the duration of 5 (five) years.

In any case, the guarantee shall apply only in the event of proper and correct use of the pools, products and components and on the condition that they are installed by qualified, specialised and Fluidra-certified service personnel.

The warranty does not cover uses of the product not expressly intended by the manufacturer.

The warranty is 'ex-works' and covers, for the period of 24 months or for the longer warranty period as agreed upon above, the costs of the material and labour necessary for the repair and/or restoration of the product, which will be carried out at the premises in Vescovato (CR), ex.s.s. Padana Inferiore, 11/C, Italy. At Fluidra's unquestionable discretion, should repair or restoration not be possible or not be economic, the product shall be replaced with another product having identical or similar characteristics.

All costs incurred by Fluidra with respect to repair and/or restoration of the product, carried out outside of the warranty period, shall always be charged to the customer.

Once the warranty period has expired, the cost of repairs and any related charges (e.g. shipping costs) shall be borne entirely by the customer.

After the expiry of the guarantee period, the availability of materials and spare parts to replace those that may prove to be defective shall not be ensured. No liability in this respect can be charged to the manufacturer and/or to the retailer.

The warranty as granted above shall run from the date of delivery/sale of the product to the end Customer and shall be valid for the period indicated in this price list (24 months) or 3 years or 5 years, on condition that the end Customer is in possession of the fiscal document proving the purchase and the request for extension of the warranty is made within 30 (thirty) days from the date of purchase of the Product.

Any damage caused to the products by frost or inappropriate use of chemicals or use of chemicals of brands not belonging to Fluidra, or of other manufacturers, not disclosed and specifically approved by Fluidra, are excluded from the warranty. Also excluded from the warranty conditions are defects and malfunctions due to improper and/or incorrect use of the goods.

Charges due to emptying, filling and chemical treatment of water are never covered by warranty and therefore cannot be blamed to Fluidra. Other exclusion conditions are expressly stated in the specific warranty certificate accompanying the product and in Fluidra's general terms and conditions of sale.

For this warranty to be effective, the purchaser must provide proof of the date of purchase and receipt of the Product. Furthermore, the Buyer shall scrupulously follow the Seller's instructions contained in the documentation accompanying the Product, where applicable, depending on the range and model of the Product.

Parts replaced or repaired under warranty shall not extend the warranty period of the original Product, but shall have their own warranty period.

IMPORTANT:

1 - The pool liner consists of a membrane made of polyester fabric (trevera) coated with PVC, assembled in one piece. Temporary phenomena of exudation of the pool liner (dripping), due to the type of material used and the welding process of the pvc liner itself, may be evident in particular at the first filling and in the first weeks of use of the product. This is a physiological condition of the material which in no way affects the mechanical tightness life of the pool liner and does not represent a defect. It therefore does not give any right to warranty claims for the material itself. In the event of dripping, it is recommended to allow the dripping to dry without removing the drops in order to accelerate the closing of the weave of the liner. The duration of the phenomenon may vary depending on the place of installation, the temperature outside and/or in the pool and the use of suitable treatment products.

2 - Under certain environmental conditions, resistant mould may develop on the pool liner. These do not affect either the durability or the strength of the material, do not affect its use in any way, do not represent a defect and do not give rise to any warranty claims.

3 - The pool liner may change in its original colour over time due to ageing, prolonged exposure to sunlight and/or weather conditions and the continuous use of treatment and/or cleaning chemicals. This phenomenon does not affect the structural strength of the product, does not affect its use in any way, and therefore does not give right to any warranty claim.

4 - Oxidation of metal parts due to lack of or inadequate maintenance or maintenance not carried out in accordance with Piscine Laghetto Product instruction manuals and/or the diligence required by the nature of the product are not to be considered a defect, do not affect the structural resistance of the product, do not prejudice its use in any way, and therefore do not give right to any request for replacement under warranty.

5 - All finishing parts of the products (by way of example: panelling, edges, fabrics) are mainly handmade. As a result, certain imperfections in these parts are to be considered as intrinsic and accepted characteristics of the product. They do not affect the use for which the product is intended. They are not to be considered a defect, do not affect the structural strength of the product, do not affect its use in any way, and therefore do not give rise to any warranty claim.

6 - The extended warranty of 3 or 5 years on the pool liner and metal structure does not apply if a salt electrolysis system is installed on the DolceVita, Divina, Pop or Classic product. In this case the warranty period is limited to 2 years. On the Playa product the installation of a salt electrolysis system and/or any other type of filtration/disinfection system other than the original one supplied by Fluidra at the time of purchase of the product, automatically invalidates the warranty provided by the manufacturer.

7 - The warranty does not apply to the pool edge of any type of DolceVita, Divina, Pop!, Classic pools if it is used incorrectly, i.e. not in accordance with the assembly, use and/or maintenance instructions supplied with the pool itself.

Any other further details concerning the warranty (object, duration, exclusions, inapplicability, charges, liability for damages) are included in the GENERAL CONDITIONS OF SALE and, in greater detail, in the PiscinesLaghetto certificates included in the installation and maintenance manuals accompanying the products.

WE RESERVE THE RIGHT TO MODIFY, EVEN WITHOUT PRIOR NOTICE, ALL AND/OR PART OF THE CONTENTS OF THIS DOCUMENT.



WARNING

EXTENDED WARRANTY

In order to obtain the extended warranty advertised in this catalogue, the product must be registered by the end customer on www.piscinelaghetto.com within 30 days from the date of sale/delivery of the pool, proven by regular fiscal receipt/invoice

Dolce Vita



50°

PISCINE
LAGHETTO®

www.piscinelaghetto.com

MANTENTE CONECTADO CON NOSOTROS
STAY CONNECTED



ÁREA RESERVADA A LOS REVENDEDORES
DEALER AREA



<https://areadealer.piscinelaghetto.com>

Dolce Vita